

# РУКОВОДСТВО ПОЛЬЗОВАТЕЛЯ

МНОГОФУНКЦИОНАЛЬНЫЙ  
УПРАВЛЯЮЩИЙ КЛАПАН RUNXIN  
TM.F 79A - LCD    TM.F 79B - LCD  
TM.F 82A - LCD    TM.F 82B - LCD



## СОДЕРЖАНИЕ

МЕРЫ ПРЕДОСТОРОЖНОСТИ.....	3
ОСОБЕННОСТИ УПРАВЛЯЮЩЕГО КЛАПАНА.....	3
ВИД И СПЕЦИФИКАЦИЯ УПРАВЛЯЮЩЕГО КЛАПАНА.....	5
Принадлежности клапана.....	6
Технические характеристики.....	7
Спецификация управляющего клапана.....	7
Конфигурация стандартных инжекторов и ограничителей потока дренажа.....	7
УСТАНОВКА ФИЛЬТРА.....	8
ЭКСПЛУАТАЦИЯ УПРАВЛЯЮЩЕГО КЛАПАНА.....	12
ПРИНЦИП РАБОТЫ И БЛОК-СХЕМЫ.....	20
РЕКОМЕНДАЦИИ ПО УСТРАНЕНИЮ НЕИСПРАВНОСТЕЙ.....	22
УСЛОВИЯ ВЫПОЛНЕНИЯ ГАРАНТИЙНЫХ ОБЯЗАТЕЛЬСТВ.....	24

Уважаемый пользователь! Благодарим вас за использование многофункционального клапана управления RUNXIN.

Внимательно прочитайте это руководство перед использованием, это обеспечит длительную и совершенную работу Вашего клапана.

Клапаны управления марки RUNXIN – это разработанный патентованный продукт, заменяющий традиционные системы водоочистки с множеством вентилей и соединительных трубок, интегрируя в себе различные функции. В результате систему водоподготовки проще устанавливать и эксплуатировать.

## МЕРЫ ПРЕДОСТОРОЖНОСТИ

- Для обеспечения нормальной работы клапана, перед использованием, пожалуйста, проконсультируйтесь со специалистом по установке или ремонту.
- Не используйте регулировочный клапан с водой, которая небезопасна или качество которой неизвестно.
- Периодически проверяйте воду, чтобы убедиться, что система функционирует удовлетворительно.
- Натрий, используемый для умягчения воды, должен рассматриваться как часть Вашего общего потребления соли. Проконсультируйтесь с врачом, если Ваша диета предусматривает низкое потребление натрия.
- Обеспечьте всегда наличие твердой соли в емкости для регенерации при работе, если клапан используется для умягчения. В емкость следует добавлять только специальную соль для умягчения воды, чистотой не менее 99.5%.
- Не размещайте клапан вблизи источников тепла, в условиях с повышенной влажностью, коррозионной активностью, интенсивными магнитными полями и интенсивными вибрациями.
- Не допускается использовать трубку для регенерирующего раствора и другие соединительные элементы в качестве ручек для переноски.
- Не допускается использовать инжекторный узел для переноски или опоры.
- Используйте устройство при температуре воды от 5 до 45°C, давлении воды от 0.15 до 0.6 МПа. При нарушении этих условий гарантия не действует.
- Если давление воды превышает 0.6 МПа, перед входом воды следует установить редуктор.
- Не разрешайте детям трогать устройство и играть с ним. Это может привести к нарушениям его работе.
- Если электрические соединительные провода повреждены, их следует заменить на новые.

## ОСОБЕННОСТИ УПРАВЛЯЮЩЕГО КЛАПАНА

- Режим ручного управления: можно немедленно в любое время начать регенерацию нажатием ручной кнопки
- Рабочие параметры клапана можно устанавливать в соответствии с реальными условиями работы для проведения автоматической регенерации.
- Подвижные части клапана изготовлены из высококачественной керамики, поэтому долговечны, устойчивы к истиранию и образованию ржавчины.
- Модель А - во время регенерации неочищенная вода через фильтр не поступает. Модель В - вода поступает.
- Блокировка клавиатуры. Если клавиатура не используется в течение 1 мин, она автоматически блокируется. Эта функция предохраняет от случайного внесения изменений в параметры работы.
- Индикация отключения питания. Если электричества не было более 3 дней, то при возобновлении питания фигура часов будет мигать. Потребуется корректировка текущего времени, остальные установленные параметры в корректировке не нуждаются.
- Циклы работы контролируются по объему очищенной воды.
- Серия F79A/F79B имеет защитную крышку, позволяющую устанавливать прибор вне помещений, если позволяет температура.

- Функция частичного байпаса. В ходе работы можно повернуть болт регулировки байпаса, тогда часть исходной воды пойдет на выход клапана, минуя фильтр.
- Светодиодный точечно-матричный экран.
- На одном устройстве могут быть реализованы режимы с нисходящим, восходящим потоком регенерации и режим фильтрации.
- С помощью клавиатуры установите режим работы: Advanced Setting/Set Work Mode (Расширенная установка/установить режим работы). Режимы работы могут быть следующими.
  - A-01 – отложенная регенерация нисходящим потоком. Регенерация начнется после прохождения расчетного объема воды в заданное время.
  - A-02 – немедленная регенерация нисходящим потоком. Регенерация начнется сразу, как только будет очищен заданный объем воды.
  - A-03- “умный режим”, отложенная регенерация нисходящим потоком с расчетом резервного ресурса воды. Регенерация начнется в заданное время, как только остаток заданного объема воды станет меньше среднего суточного расхода за последние 7 дней.
  - A-11 – отложенная регенерация восходящим потоком. Регенерация начнется после прохождения расчетного объема воды в заданное время.
  - A-12 – немедленная регенерация восходящим потоком. Регенерация начнется сразу, как только будет очищен заданный объем воды.
  - A-13- “умный режим”, отложенная регенерация восходящим потоком с расчетом резервного ресурса воды. Регенерация начнется в заданное время, как только остаток заданного объема воды станет меньше среднего суточного расхода за последние 7 дней.
  - A-21- Клапан работает в качестве фильтра, 3-х-цикловый режим работы. Регенерация начнется после прохождения расчетного объема воды в заданное время.
- Можно задать интервал между обратными промывками (для режимов с регенерацией восходящим потоком). Регенерация может производиться несколько раз, а обратная промывка при этом будет производиться только один раз. Значение данного параметра зависит от мутности исходной воды. (подробнее см. с. 19 п. 4).
- Задание числа повторных промывок (только для режима фильтрации).
 

При работе в режиме фильтра (A-21) можно задать число повторных промывок. Например, на один цикл регенерации обратная промывка и быстрая промывка могут проводиться несколько раз, что обеспечивает более тщательную промывку фильтрующего материала. Например F-01, что означает, что на один цикл регенерации будет приходиться один дополнительный цикл обратной и быстрой промывки, т.е. фильтрация – обратная промывка–быстрая промывка–обратная промывка–быстрая промывка – фильтрация. При данном режиме работы солевая линия должна быть заблокирована (подробнее см. с. 19 п. 3).
- Возможность задания максимального интервала регенерации в днях. Регенерация начинается после превышения установленного интервала (0-40 дней) независимо от объема очищенной воды.
- Имеется соединительный разъем для выходного сигнала, с помощью которого можно подсоединиться к внешнему оборудованию (бустерный насос, соленоидный клапан и др.) (схемы соединений см. с. 9-10). Возможна настройка 2-х режимов. В режиме В-01 сигнал поступает в тот момент, когда клапан встает на регенерацию и прекращается по окончании регенерации. В режиме В-02 клапан подает сигнал, когда переходит из одной стадии в другую. Т.е. за полный цикл регенерации сигнал подается 5 раз.
- Дистанционное управление. С помощью разъема дистанционного управления может даваться сигнал на регенерацию, по ухудшению качества воды (например, электропроводности) на выходе (детальную схему соединения см. с. 11).
- Клапан имеет соединительный элемент для прибора дезинфекции (подбирается отдельно) . Когда клапан находится в состоянии засасывания рассола, включается подвод постоянного тока 5 В/200 мА, и часть рассола, проходящая через прибор дезинфекции, подвергается электролизу. При этом генерируется гипохлорит натрия, который дезинфицирует и стерилизует фильтрующую загрузку.

# ВИД И СПЕЦИФИКАЦИЯ УПРАВЛЯЮЩЕГО КЛАПАНА

Вид изделия (только для справки)

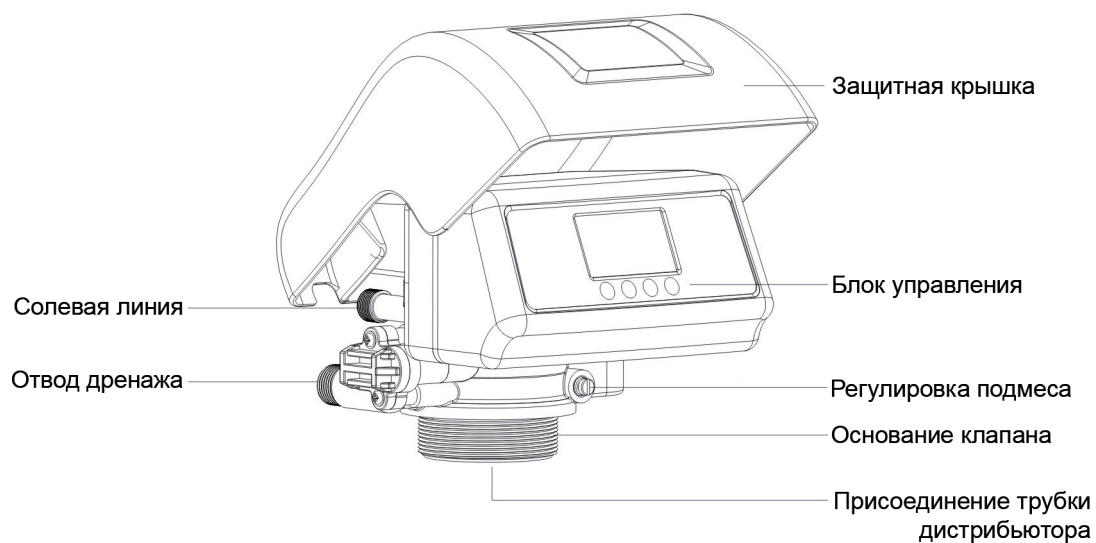
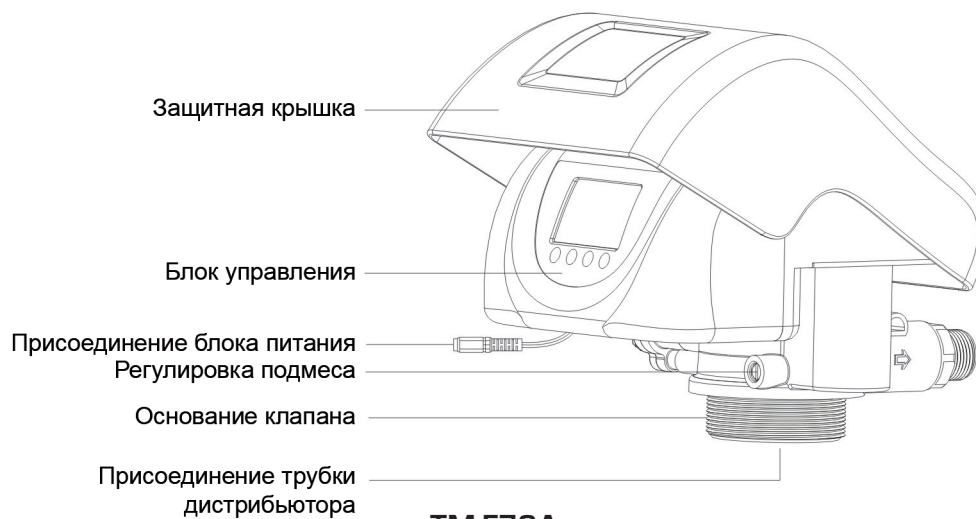



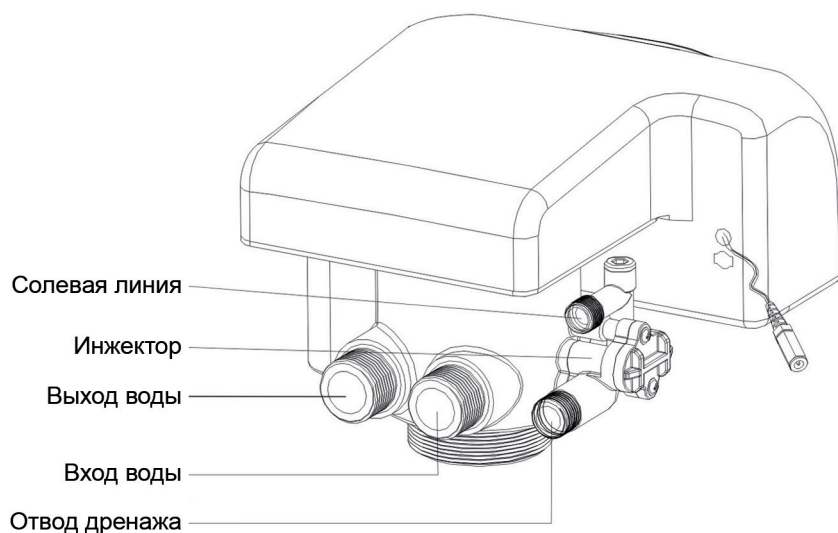

**TM.F79A/79B**  
рис. 3.



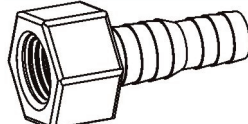

**TM.F82A/ TM.F82B**

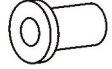
рис. 4.

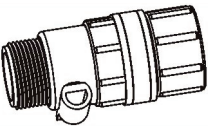
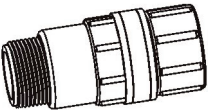
**Принадлежности клапана**

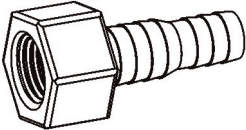
<b>TM.F79A/TM.F79B</b>		
<b>Наименование</b>	<b>Изображение</b>	<b>Количество</b>
Трансформатор 12V		1 шт
Уплотнительное кольцо основания		1 шт
Присоединение линии дренажа 1/2"		1 шт
Накидная гайка 3/8" солевой линии		1 шт
Вставка в трубку		1 шт
Ограничитель солевой линии (красный)		1 шт
Ограничитель дренажного потока (белый))		1 шт
<b>TM.F82A/TM.F82B</b>		
Трансформатор 12V		1 шт
Присоединение расходомера		1 шт
Присоединение выхода воды с гнездом для подключения расходомера (с 1" уплотнительным кольцом)		1 шт

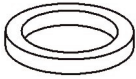
Уплотнительное кольцо основания		1 шт
Присоединение линии дренажа 1/2"		1 шт
Накидная гайка солевой линии 3/8"		1 шт
Вставка в трубку		1 шт
Ограничитель солевой линии (красный)		1 шт
Ограничитель дренажного потока (белый)		1 шт

### Технические характеристики

Тип контроллера – регенерация по объему очищенной воды

Входное напряжение ..... 100~240В/50~60Гц

Выходное напряжение..... 12В

Рабочее давление ..... 0,15-0,6 МПа

Рабочая температура ..... 5-46 °С

Мутность исходной воды..... не более 5 мг/л

### Спецификация управляющего клапана

Модель	Тип/Размер соединения					Максимальная пропускная способность, м³/час	Типоразмер корпуса
	Вход/выход	Реагентная линия	Отвод дренажа	Основание	Трубка ДРС		
TM.F79A	3/4" M	3/8" M	1/2" M	2-1/2" -8NPSM	1.05" OD (26,7mm)	2,0	8-12
TM.F79B	3/4" M	3/8" M	1/2" M	2-1/2" -8NPSM	1.05" OD (26,7mm)	2,0	8-12
TM.F82A	1" M	3/8" M	1/2" M	2-1/2"-8NPSM	1.05" OD (26,7mm)	3,5	8-16
TM.F82B	1" M	3/8" M	1/2" M	2-1/2"-8NPSM	1.05" OD (26,7mm)	3,5	8-16

Примечания: M — Наружная резьба, F — внутренняя резьба, OD — Наружный диаметр

### Конфигурация стандартных инжекторов и ограничителей потока дренажа

Корпус	Модель инжектора	Цвет инжектора	Общий поток на выходе из инжектора, л/мин	Скорость медленной промывки, л/мин	Скорость заполнения солевого бака, л/мин	Ограничитель потока линии дренажа	Скорость обратной промывки и быстрой промывки, л/мин
8"	6303	желтый	2,18	1,73	3,8	2#	8,0
10"	6305	белый	3,66	2,81	4,3	3#	14,4
12"	6306	черный	4,74	3,32	4,2	3#	14,4
13"	6307	пурпурный	5,15	3,55	4,1	4#	22,8
14"	6308	красный	5,95	4,0	4,0	4#	22,8
16"	6309	зеленый	7,50	5,13	4,0	5#	26,4

Примечание:

1. Данные в таблице инжекторов получены при входном давлении 0,3 МПа.
2. Данные только для ориентировки, поскольку могут различаться качество воды на входе, емкость смолы, типоразмер корпуса и давление на входе.

## УСТАНОВКА ФИЛЬТРА

Перед установкой внимательно прочтите нижеперечисленные инструкции. Подготовьте необходимые материалы и инструмент. Выполните сборку согласно кодам и маркировке: подвод воды, отвод воды, отвод дренажа, соединитель трубопровода для рассола и соответствующая прокладка труб.

### 1. Размещение устройства

- 1.1 Чем ближе фильтр к месту дренажа, тем лучше.
- 1.2 Оставьте достаточно места для удобных эксплуатации и обслуживания оборудования.
- 1.3 Не монтируйте клапан в непосредственной близости с горячими источниками тепла или прямого воздействия солнечного света, воды и других факторов, которые могут вызвать повреждение устройства.
- 1.4 Не устанавливайте устройство в кислой или щелочной среде, а также в магнитном поле или колебательной среде во избежании повреждений электронной системы контроля.
- 1.5 Не монтируйте устройство, отвод дренажа и другие трубы в местах, где температура может понизиться ниже 5°C или повысится выше 45°C.
- 1.6 Устанавливайте систему в тех местах, где повреждение клапана будет маловероятно в случае возникновения протечек воды.

### 2. Монтаж трубопровода



рис. 5.

Для удобного обслуживания системы рекомендуется монтировать трубопровод, как показано на рисунке 5.

Инструкция:

В системе установлено три шаровых клапана, клапан В установлен на подводе воды, клапан С на отводе воды. При необходимости обслуживания фильтра или замены фильтрующей загрузки откройте клапан А, закройте клапаны В и С. Клапан D используется для взятия пробы воды.

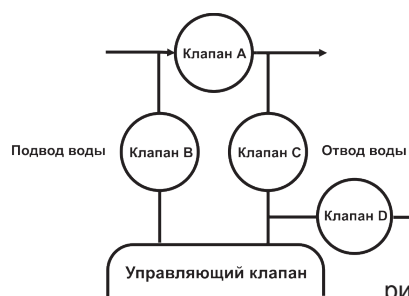
Для подключения клапана к трубопроводу используйте соответствующие присоединения (см. табл. на стр. 6-7). Присоединение с расходомером устанавливается на выходе клапана. Провод расходомера вставьте в гнездо выходного присоединения. В клапанах ТМ.F79 расходомер встроен в выходное присоединение клапана.



Если выполняется установка системы с использованием медных труб, то вся пайка должна быть выполнена перед установкой на клапан, так как горелка может повредить пластмассовые части клапана.

При использовании резьбовых соединений будьте осторожны, чтобы не повредить резьбу и не сломать клапан.

При установке трубопровода подвода и отвода воды используйте крепления для труб, чтобы избежать напряжения в соединениях.



### 3. Соединение и установка дренажного шланга

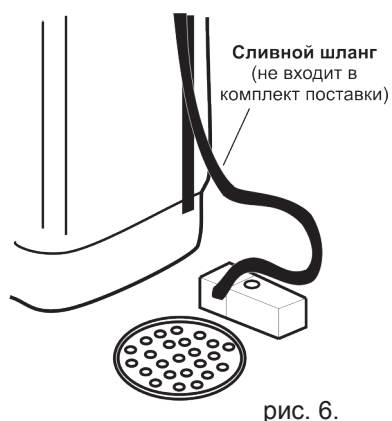

Расположите сливной шланг как это показано на рисунке 6.

Регулирующий клапан должен располагаться выше, чем отвод дренажной воды и по возможности ближе к сливу.



Не соединяйте дренаж с канализационным коллектором и оставьте небольшое расстояние между ними во избежание попадания сточной воды в очистное оборудование, так как это показано на рисунке. Если сточная вода используется для других целей, то используйте для ее сбора другую емкость, также оставляя небольшое расстояние между этой емкостью и дренажем.

### 4. Присоединение трубки для рассола

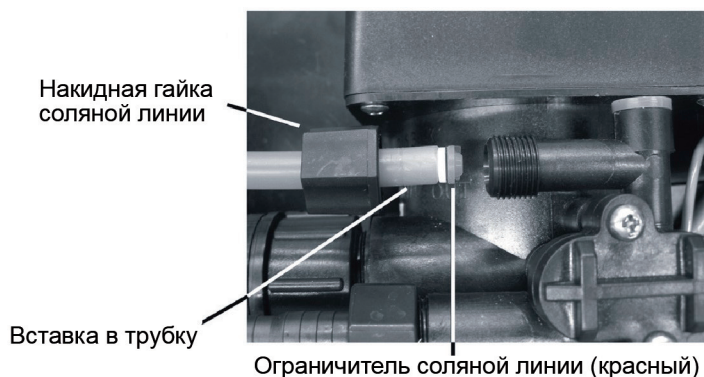

Насадите гайку на конец трубки рассола. Вставьте втулку в конец трубки рассола. Вставьте красный регулятор потока в соединительный элемент линии рассола. Внимание! Коническая сторона регулятора должна быть направлена внутрь клапана. Закрутите гайку на соединительном элементе линии рассола. Убедитесь, что соединение герметично.

### 5. Подключение выходного сигнала.

Вместе с клапаном RunXip может быть установлен повышающий насос на входе, а также электромагнитный клапан на выходе. В этом случае для управления насосом (электромагнитным клапаном) необходимо использовать выходной сигнал. Для подключения выходного сигнала:

1. Используя отвёртку или другой инструмент, снимите крышку клапана.
2. К разъёму выходного сигнала (рис.7) подключите провода согласно схеме (рис.8).

#### Главная плата управления (рис. 7)

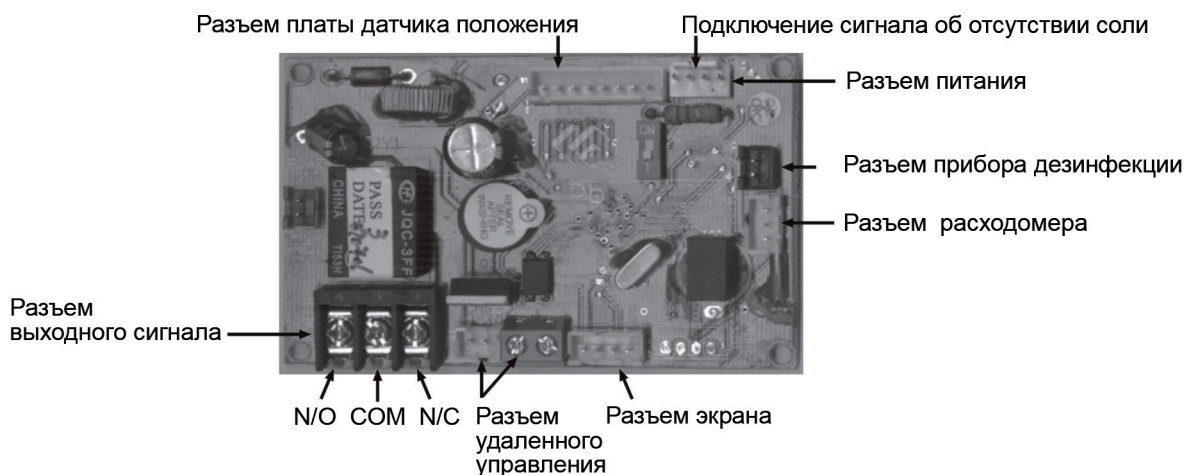

### Прямое управление повышающим насосом (ток < 5А)

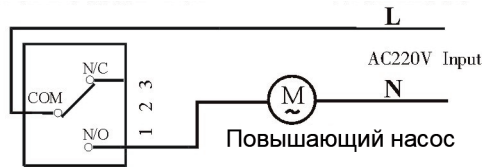

### Управление повышающим насосом через промежуточное реле (ток > 5А) (рис. 8)

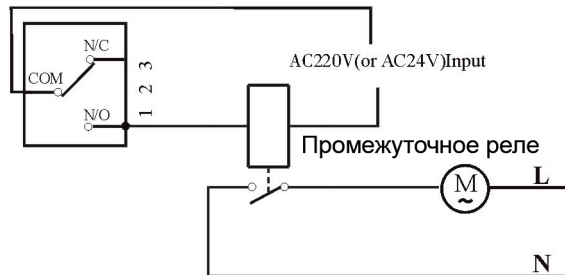

Время сигнала на закрытие и открытие: в модели b-01 сигнал посылается в момент, когда клапан выходит из режима “Сервис”, и исчезает, когда клапан возвращается в режим “Сервис”. В модели b-02 сигнал появляется в момент, когда клапан выходит из каждого режима, а исчезает – когда клапан переходит в следующий режим.

При подключении цепи к разъёму выходного сигнала источник AC 220V должен быть подключен через автомат защиты.

На схеме (рис. 8) изображен разъём выходного сигнала. Общий контакт (COM) – центральная клемма. Нормально-замкнутый контакт (N/C) – правая клемма. Нормально-разомкнутый контакт (N/O) – левая клемма.

#### 6. Подключение соединительных линий (для нескольких клапанов).

Способ подключения соединительных линий и цепи выходного сигнала показан на следующей схеме:

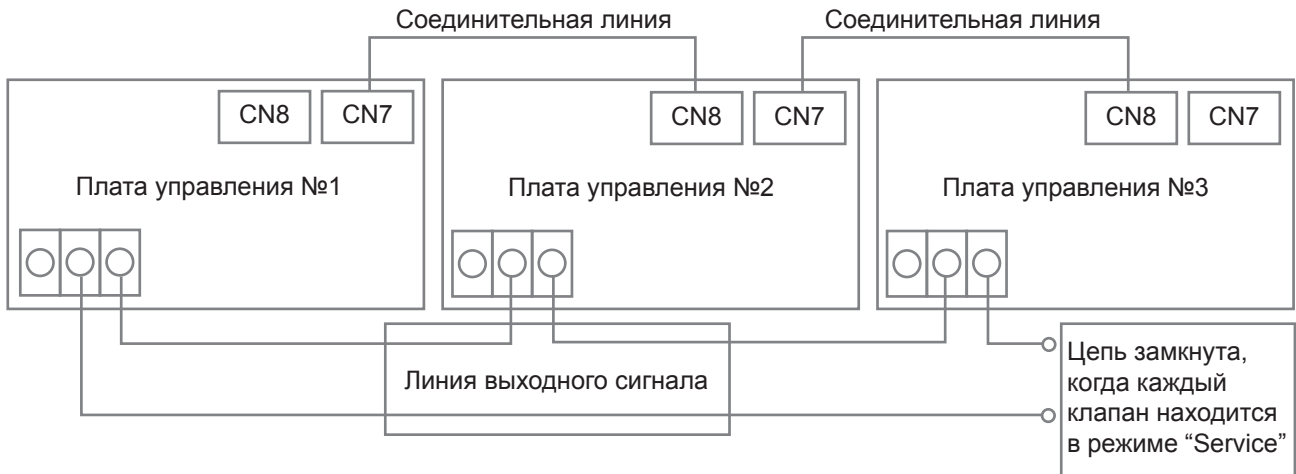

#### Примечание:

А) Как только расчетный объём воды до регенерации, достигает нуля, клапан (№1) начинает переходить в режим регенерации. Если в этот момент ни один другой клапан (№2,3...) не находится в режиме регенерации, то посылается блокирующий сигнал, а клапан (№1) находится в режиме регенерации.

Б) Если какой-либо другой клапан (№2,3...) находится в режиме регенерации (система заблокирована), клапан (№1) будет оставаться в режиме “Service” (будет мигать надпись “Service”) до тех пор, пока другой клапан (№2,3...) будет заканчивать регенерацию или промывку. Затем клапан (№1) посылает блокирующий сигнал и начинает регенерацию.

В) Каждый клапан будет работать независимо, по своим параметрам. Соединение происходит только при регенерации.



Разъём CN7 – вход, CN8 – выход соединительной линии.

Недопустимо соединять CN7 и CN7.

Если в системе из нескольких клапанов соединительная линия разомкнута, система автоматически делится на 2 системы от точки разъединения.

7. Разъём электромагнитного клапана сброса давления.

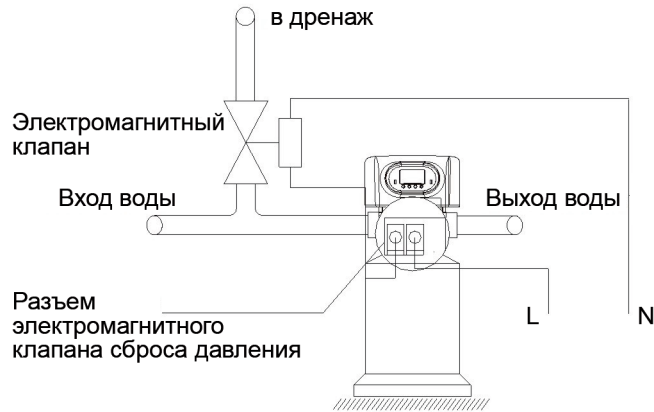

Когда клапан в режиме переключения, сигнал на разъём подаётся. Когда клапан переключился в следующее положение, сигнал выключается.

При использовании системы со скважинным насосом установка электромагнитного клапана обеспечивает безопасную работу насоса и клапана RunXin во время переключения режимов.

8. Частичная обводная (by-pass) функция.

В случае, когда пользователю необходимо достичь определенной жесткости, а клапан находится в рабочем состоянии, для регулировки используйте отвертку с прямым наконечником. Для закрытия повернуть винт в направлении по часовой стрелке. Для обводной (by-pass) функции против часовой. Предельное положение by-passa достигнуто, когда регулирующий болт находится в горизонтальном положении.

# ЭКСПЛУАТАЦИЯ УПРАВЛЯЮЩЕГО КЛАПАНА

## ПАНЕЛЬ УПРАВЛЕНИЯ



рис. 9.

В состоянии работы экран дисплея каждые 10 секунд показывает следующие изображения:

- Оставшийся ресурс системы, например 3000 галлонов (рис. 9А).
- Текущий расход воды через клапан, например 8,8 галлонов в минуту (рис.9В).
- Режим работы системы, например А-03 ("умный режим", т.е. отложенная регенерация с расчетом резервного ресурса воды / нисходящий поток), (рис. 9С),
- Время начала регенерации (только для режимов А-01/03/11/13), например 02:00 ночи (рис. 9D).
- Предупреждение о низкой концентрации соли (должно быть установлено сигнальное устройство) (рис. 9Е)

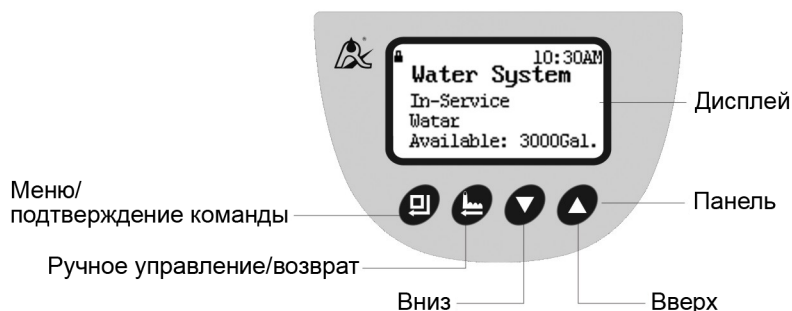

рис. 9А



рис. 9В

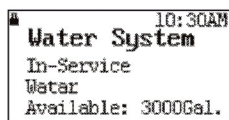

рис.9С

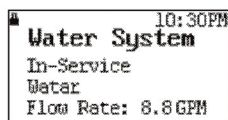

рис. 9D

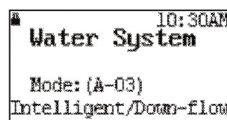

рис. 9Е

Состояние системы	Изображение	Описание	Примечание
Backwash Обратная промывка		До завершения обратной промывки 10:00 мин.: сек.	
Brine & Slow Rinse Солевая и медленная промывка		До завершения 60:00 мин.: сек.	В режимах А-01, А-02, А-03 указывается нисходящий поток. В режимах А-1 1, А-12, А-13 указывается восходящий поток. В режиме А-21 данное изображение не показывается.
Brine Refill Заполнение солевого бака		До завершения 05:00 мин.: сек.	
Fast Rinse Быстрая промывка		До завершения 10:00 мин.: сек.	

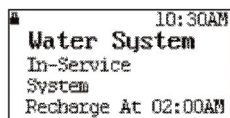
Motor Running Работает мотор	 	Верхнее изображение - режим работы A-21, момент переключения от режима работы к режиму обратной промывки и от режима быстрой промывки к режиму работы. Нижнее изображение - режим работы A-11/12/13, момент переключения от работы к обратной промывке.	
Key Locked Клавиатура заблокирована		Нажмите клавиши вверх ... и вниз... на 5 сек. для разблокирования.	Когда клавиатура заблокирована, при нажатии любой клавиши появляется данное изображение с указанием порядка разблокирования.
System Maintenance Error Ошибка обслуживания системы. Ошибка.		Код ошибки E-01	

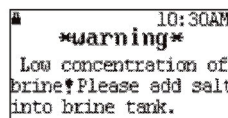

Текущее время в 24-часовом режиме. Единица скорости потока м<sup>3</sup> означает м<sup>3</sup>/ч. Если горит значок “замок”, это означает блокировку клавиатуры. Время в правом верхнем углу – текущее время.

## 2. Клавиша

- Нажмите эту клавишу для входа в меню, жмите кнопки вверх и вниз, будет показано значение каждого параметра.
- После входа в меню нажмите данную клавишу еще раз для входа в режим установки параметра, при этом значение параметра будет мигать.
- После установки параметра снова нажмите эту клавишу, звуковой сигнал подтвердит ввод параметра, после этого система вернется в состояние установки.

## 3. Клавиша

- Нажатие этой клавиши, если Вы не находитесь в режиме меню, запускает процесс регенерации. Нажатие этой клавиши при нахождении клапана в режиме регенерации завершает текущую стадию и осуществляет переход к следующей.
- Нажмите эту клавишу, когда вы находитесь в режиме меню, и вы вернетесь на один шаг назад.
- Нажмите эту клавишу, когда вы находитесь в режиме установок, устанавливаемый параметр не сохранится, и вы вернетесь на один шаг назад.

## 4. Клавиши ▲ и ▼ (вверх и вниз)

- В режиме меню при нажатии кнопок ▼ и ▲ на экране будут высвечиваться значения устанавливаемых параметров.
- При установке параметров, нажимая клавиши ▼ и ▲ можно изменить текущие значения параметров.
- Для разблокировки клавиш необходимо удерживать ▼ и ▲ клавиши нажатыми в течение 5 секунд.

## УСТАНОВКА ПАРАМЕТРОВ

1. Когда система находится в состоянии установки, устанавливаемый параметр мигает. Жмите клавиши «вверх» и «вниз» для установки параметра.



При нажатии клавиш «вверх» и «вниз» для установки параметров значение меняется пошагово на каждое нажатие. Если нажать и удерживать более 1.5 сек, значения будут меняться со скоростью 1 шаг за 0.2 с. Если нажать и удерживать более 3 сек, значения будут меняться со скоростью 20 шагов за 0.2 с для быстрой установки.

2. Когда клавиатура не заблокирована, жмите клавишу  для входа в меню. Будут показываться следующие параметры:

- Установка режима часов
- Установка часов
- Потребление воды сегодня
- Среднесуточное потребление воды за последние 7 дней
- Единицы измерения объема галлоны/литры/м3
- Установка языка
- Расширенные установки

При нажатии клавиш «вверх» и «вниз» для выбора варианта выбираемый вариант отмечается серой тенью, как показано на рисунках:

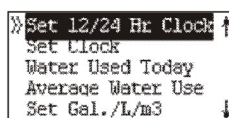

Установка режима часов – 12/24-часовой  
Установка часов  
Расход воды сегодня  
Средний расход воды  
Установить: галлоны/литры/м3  
(Здесь выбран вариант: Установка режима часов – 12/24-часовой)

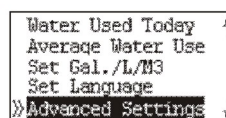



Расход воды сегодня  
Средний расход воды  
Установить: галлоны/литры/м3  
Установить язык  
Расширенные установки  
(Здесь выбран вариант: Расширенные установки)

Войдите в меню, нажмите клавишу  для входа в режим установки.

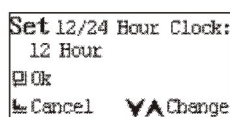

После выбора «Установка режима часов» нажмите клавишу , на экране будет показано:

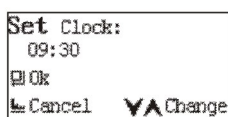

12 Hour мигает, клавишам «вверх» и «вниз» введите нужное значение, жмите клавишу  для сохранения и возврата в состояние установки. При нажатии клавиши  система возвращается в состояние установки без сохранения параметра.

После выбора «Установка времени» нажмите клавишу , на экране будет показано:



Время мигает, клавишам «вверх» и «вниз» введите нужное значение, жмите клавишу  для сохранения и возврата в состояние установки. При нажатии клавиши  система возвращается в состояние установки без сохранения параметра.

После выбора «Расход воды сегодня», нажмите клавишу , будет показано:

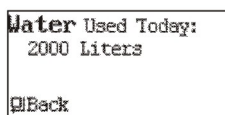

Нажмите  для возврата в режим установки.



После выбора «Среднесуточный расход за последние 7 дней», нажмите клавишу , будет показано:

```
Average Daily Water
Use:3500 Liters
Back
```

Нажмите  для возврата в режим установки.

После выбора «Установить: галлоны/литры/м3», нажмите клавишу , будет показано:



```
Set Gal./L/M3:
U.S Gallons
Ok
Cancel Change
```

Клавишами  и  введите нужные единицы, жмите клавишу  для сохранения и возврата в состояние установки.

Нажмите  для возврата в режим установки.

После выбора «Установить язык» нажмите клавишу , будет показано:

```
English
中文
Ok
Cancel Change
```

Английский подсвечивается серой тенью. Нажмите  для возврата в режим установки. Выбранный язык начинает действовать немедленно после установки. Нажмите  для возврата в режим установки без сохранения сделанного выбора.

3. После выбора «Расширенных установок», нажмите клавишу  для входа в расширенные установки, там имеются следующие опции:

- Установка режима регенерации
- Установка времени начала регенерации (отсутствует для режимов A-02, A-12)
- Установка расчетного объема воды
- Установка числа повторных промывок (только для режима A-21)
- Установка интервала между обратными промывками (только для режимов A-11, 12, 13)
- Установка времени обратной промывки
- Установка времени солевой и медленной промывки (не поддерживается в режиме A-21)
- Установка времени заполнения солевого бака (не поддерживается в режиме A-21)
- Установка времени быстрой промывки
- Установка максимального количества дней между регенерациями
- Установка режима выходного сигнала

```
Set Work Mode
Set Recharge Time
Set Residual Water
Set Backwash Time
Set Brine & Rinse
```

```
Set Backwash Time
Set Brine & Rinse
Set Brine Refill
Set Fast Rinse
Set Output Signal
```

После выбора «Установка режима работы» нажмите клавишу , будет показано:

```
Set Work Mode: (A-03)
Intelligent/Down-flow
Ok
Cancel Change
```

A-03- intelligent - “умный режим”, отложенная регенерация с расчетом резервного ресурса воды/нисходящий поток. “Intelligent” мигает, жмите «вверх» и «вниз» для изменения.

Всего семь вариантов:

A-01 – отложенная регенерация нисходящим потоком. Регенерация начнется после прохождения

расчетного объема воды в заданное время.

A-02 – немедленная регенерация нисходящим потоком. Регенерация начнется сразу, как только будет очищен заданный объем воды.



A-03- “умный режим”, отложенная регенерация нисходящим потоком с расчетом резервного ресурса воды. Регенерация начнется в заданное время, как только остаток заданного объема воды станет меньше среднего суточного расхода за последние 7 дней.

A-11 – отложенная регенерация восходящим потоком. Регенерация начнется после прохождения расчетного объема воды в заданное время.

A-12 – немедленная регенерация восходящим потоком. Регенерация начнется сразу, как только будет очищен заданный объем воды.



A-13- “умный режим”, отложенная регенерация восходящим потоком с расчетом резервного ресурса воды. Регенерация начнется в заданное время, как только остаток заданного объема воды станет меньше среднего суточного расхода за последние 7 дней.

A-21- Клапан работает в качестве фильтра, 3-х-цикловый режим работы. Регенерация начнется после прохождения расчетного объема воды в заданное время.

После выбора требуемого режима работы нажмите клавишу  для сохранения и выхода в режим установки. Для выхода в режим установки без сохранения нажмите клавишу 



После выбора «Установка времени начала регенерации», нажмите клавишу , будет показано:

```
Set Recharge Time:
      02:00
Ok
Cancel  Change
```

Измените время нажатием клавиш «вверх» и «вниз», нажмите клавишу  для сохранения и выхода в режим установки. Для выхода в режим установки без сохранения нажмите клавишу 



После выбора «Установка объема воды» нажмите клавишу , будет показано:

```
Set Residual Water
Capacity:2646 Gal.
Ok
Cancel  Change
```

Значение объема мигает. Измените значение параметра нажатием клавиш «вверх» и «вниз», нажмите клавишу  для сохранения и выхода в режим установки. Для выхода в режим установки без сохранения нажмите клавишу 



После выбора «Установка числа повторных промывок» нажмите клавишу , будет показано:

```
Set Repeat-Washing
Times: 00 (F-00)
Ok
Cancel  Change
```

Нуль мигает, жмите клавиши «вверх» и «вниз» для установки параметра, нажмите клавишу  для сохранения и выхода в режим установки. Для выхода в режим установки без сохранения нажмите клавишу 

После выбора «Установка интервала между обратными промывками» нажмите клавишу , будет показано:



```
Set Interval BackWash
Times: 00 (F-00)
Ok
Cancel  Change
```

Нуль мигает, жмите клавиши «вверх» и «вниз» для установки параметра, нажмите клавишу  для сохранения и выхода в режим установки. Для выхода в режим установки без сохранения нажмите клавишу 



После выбора «Установка времени обратной промывки» нажмите клавишу , будет показано:

```
Set Backwash Time:
10:00 (Min:Sec)
Ok
Cancel  Change
```





10:00 мигает, жмите клавиши «вверх» и «вниз» для установки параметра, нажмите клавишу  для сохранения и выхода в режим установки. Для выхода в режим установки без сохранения нажмите клавишу . После выбора «Установка времени солевой и медленной промывки» нажмите клавишу , будет показано: Установка времени промывки рассолом и медленного ополаскивания: 60:00 (мин:сек)



```
Set Brine & Slow Rinse
Time: 60:00 (Min:Sec)
Ok
Cancel  Change
```

60:00 мигает, жмите клавиши «вверх» и «вниз» для установки параметра, нажмите клавишу  для сохранения и выхода в режим установки. Для выхода в режим установки без сохранения нажмите клавишу . После выбора «Установка времени заполнения солевого бака» нажмите клавишу , будет показано:



```
Set Brine Refill
Time: 05:00 (Min:Sec)
Ok
Cancel  Change
```

05:00 мигает, жмите клавиши «вверх» и «вниз» для установки параметра, нажмите клавишу  для сохранения и выхода в режим установки. Для выхода в режим установки без сохранения нажмите клавишу . После выбора «Установка времени быстрой промывки» нажмите клавишу , будет показано:



```
Set Fast Rinse
Time: 10:00 (Min:Sec)
Ok
Cancel  Change
```

10:00 мигает, жмите клавиши «вверх» и «вниз» для установки параметра, нажмите клавишу  для сохранения и выхода в режим установки. Для выхода в режим установки без сохранения нажмите клавишу . После выбора «Установка максимального интервала времени (в сутках) между регенерациями» нажмите клавишу , будет показано:

```
Set Max Days Between
Recharges: 30 Day
Ok
Cancel  Change
```

30 мигает, жмите клавиши «вверх» и «вниз» для установки параметра, нажмите клавишу  для сохранения и выхода в режим установки. Для выхода в режим установки без сохранения нажмите клавишу . После выбора «Установка режима выдачи сигнала» нажмите клавишу , будет показано:

```
Set output signal
Work Mode:01 (b-01)
Ok
Cancel  Change
```

01 мигает, жмите клавиши «вверх» и «вниз» для установки параметра, нажмите клавишу  для сохранения и выхода в режим установки. Для выхода в режим установки без сохранения нажмите клавишу .

## ТАБЛИЦА УСТАНОВЛИВАЕМЫХ ПАРАМЕТРОВ

№ параметра	Наименование параметра	Диапазон изменения	Заводские установки	Единицы измерения	Примечание
P1	12/24 Clock	12 или 24 – часовой режим	24		
P2	Текущее время	00:00-23:59		час:мин	
P3	Единицы измерения объема	галлоны/литры/ м3	M3		

P4	Тип регенерации	A-01 A-02 A-03 A-II A-12 A-13 A-21	A-01		A-01 – отложенная регенерация нисходящим потоком. A-02 – немедленная регенерация нисходящим потоком. A-03 – “умный режим”, отложенная регенерация нисходящим потоком с расчетом резервного ресурса воды. A-11 – отложенная регенерация восходящим потоком. A-12 – немедленная регенерация восходящим потоком. A-13 – “умный режим”, отложенная регенерация восходящим потоком с расчетом резервного ресурса воды. A-21-3-цикловый фильтр.
P5	Время начала регенерации	00:00-23:59	02:00	час:мин	Отсутствует в режимах A-02 и A-12.
P6	Ресурс системы	0-99.99	10.00	м'	Единицы измерения зависят от выбора параметра P3
P7	Количество повторных промывок	0-20	0		Только для режима A-21
P8	Интервал обратных промывок	0-20	0		Только для режимов A-11,12.13 с восходящим потоком регенерации.
P9	Продолжительность обратной промывки	0-99:59	10.00	мин:сек	
P10	Продолжительность солевой и медленной промывки	0-99:59	10:00	мин:сек	Отсутствует в режиме A-21. См. Рекомендации по установке параметров.
PII	Время заполнения солевого бака	0-99:59	5:00	мин:сек	Отсутствует в режиме A-21.
P12	Быстрая промывка	0-99:59	10:00	мин:сек	
PI3	Максимальное количество дней между регенерациями	0-40	30	день	
PI4	Режим выходного сигнала	b-01. b-02	b-01		

## РЕКОМЕНДАЦИИ ПО УСТАНОВКЕ ПАРАМЕТРОВ

1. P5. Время начала регенерации. Цикл регенерации занимает около 2 часов. В соответствии с нуждами клиента рекомендуется задавать время регенерации, когда вода не используется.
2. P6. Ресурс системы до регенерации в м3 (при задании режима регенерации A-01,02,11,12,21) рассчитывается в зависимости от объема и типа ионообменной загрузки и содержания в исходной воде солей жесткости, растворенного железа и марганца. При задании типа регенерации A-03 и A-13 ресурс системы рассчитывается автоматически на основании введенных значений объема смолы, жесткости исходной воды и коэффициента использования емкости смолы. Примечание. При использовании многокомпонентных загрузок Экотар А, А Био, С следует задать объем загрузки, равный половине действительного. При использовании управляющего клапана в качестве 3-циклового фильтра (режим регенерации A-21) рекомендуется задавать параметр P13 (максимальное количество дней между регенерациями не менее 14 дней). Подробную информацию о расчете ресурса системы см. в приложениях "Многоцелевые фильтры Гейзер на основе ионообменных фильтрующих загрузок" и

Многоцелевые фильтры Гейзер на основе зернистых фильтрующих загрузок".

3. P7. Количество повторных промывок (только для режима фильтра А-21, параметр Repeat-Washing в Расширенных настройках). Например, на один цикл регенерации обратная промывка и быстрая промывка могут проводиться несколько раз, что обеспечивает более тщательную промывку фильтрующего материала. Например, 01 означает, что на один цикл регенерации будет приходиться один дополнительный цикл обратной и быстрой промывки, т.е. фильтрация – обратная промывка– быстрая промывка–обратная промывка–быстрая промывка – фильтрация.
4. P8. Интервал обратных промывок (только для режимов А-11,12,13 с восходящим потоком регенерации, параметр Interwal / Wash в Расширенных настройках). Если исходная вода очень мутная, установите интервал обратных промывок 0, т.е. обратная промывка при каждой регенерации; если вода менее мутная, можно установить 01 или другое значение, т.е. будет цикл работа-обратная промывка-солевая промывка-заполнение бака-быстрая промывка-работа-солевая промывка - заполнение бака-быстрая промывка.
5. P9. Продолжительность обратной промывки: связано с концентрацией взвешенных веществ в воде на входе. Рекомендуется устанавливать 10-15 мин. Чем выше концентрация, тем больше времени надо на обратную промывку. Если мутность на входе выше 5 мг/л, рекомендуется устанавливать механический фильтр перед умягчителем.
6. P10. Солевая и медленная промывка - 40-60 минут.
7. P11.Время заполнения солевого бака = объем воды на заполнение /скорость заполнения солевого бака. Объем воды на заполнение бака, л = объем смолы, л x 0,12кг/0,25, где 0,12 кг - средний расход соли на регенерацию 1 л смолы. Скорость заполнения бака определяется типом инжектора, см. стр.7.
8. P12. Продолжительность быстрой промывки. Объем воды должен быть в 3-6 раз больше объема смолы. Обычно выбирают 10-12 мин, но зависит от того, насколько быстро качество воды на выходе достигнет необходимого уровня.

Примечание. Скорость медленной промывки, скорости поступления воды, скорость быстрой промывки определяются типом инжектора (см. стр. 7).







При работе клапана в режиме 3-циклового фильтра (режим регенерации А-21) солевая линия должна быть заглушена.

## ПРОБНЫЙ ПУСК

1. Запрограммируйте управляющий клапан в соответствии с рекомендациями инструкции.
2. Заполните корпус фильтра водой. Для этого нажатием клавиши  переведите фильтр в режим обратной промывки и очень медленно приоткройте кран на входе фильтра, приблизительно на ¼.

**Предупреждение:** если открыть кран слишком сильно, из бака может вымыть часть загрузки в дренажную линию.

3. После того, как весь воздух вытеснится из корпуса (поток в дренажной линии стабилизируется) откройте кран на входе полностью. Дождитесь, пока загрузка промоется - вода в дренажной линии станет прозрачной. Перекройте кран на входе и подождите около 5-ти минут. Это позволит удалить из корпуса остатки воздуха.
4. Заполните солевой бак чистой водой до уровня выше на 25 мм солевой платформы. Не рекомендуется сразу же засыпать в бак соль, так как это затруднит наблюдение за уровнем и потоком воды в баке.
5. Удалите воздух из реагентной линии. Для этого медленно откройте кран на входе.  
Нажатием клавиши  переведите клапан в цикл заполнения солевого бака.  
В солевой бак начнет поступать вода, дождитесь, пока из реагентной линии не вытеснится воздух. Не заполняйте бак более 2-х минут, иначе он может переполниться.
6. Нажатием клавиши  переведите клапан в режим сервиса.
7. Нажатием клавиши  перейдите к циклу забора воды из солевого бака. Убедитесь, что уровень воды медленно опускается. Отслеживайте уровень воды в течение не менее 3-х минут. Если вода не засасывается, проверьте герметичность соединений в солевой линии.

8. Нажатием клавиши  переведите клапан в цикл заполнения солевого бака. Заполните бак до необходимого уровня.
9. Засыпьте в солевой бак необходимое количество таблетированной соли.
10. Нажатием клавиши  переведите клапан в режим сервиса. Откройте кран на выходе и дождитесь, пока вытекающая из него вода не станет чистой и прозрачной. Система готова к работе.



Если напор жидкости во входной магистрали слишком большой это может привести к повреждению фильтрующей загрузки. Когда вода медленно течет в фильтр, можно услышать звук воздуха, исходящий из дренажа.

Время обратной промывки, солевой промывки, заполнения бака, время режима быстрой промывки и добавочное время для промывки устанавливаются исходя из расчетов или рекомендаций поставщика.

## ПРИНЦИП РАБОТЫ И БЛОК-СХЕМЫ

### РАБОЧЕЕ ПОЛОЖЕНИЕ

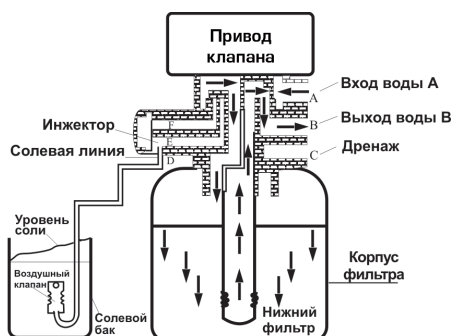

Необработанная вода поступает в клапан по каналу **A**, далее через центральную часть клапана поступает в фильтр (по наружной части подъемной трубы). Далее вниз через фильтрующий материал для очистки воды, после этого проходит через нижний фильтр и возвращается по подъемной трубе, двигаясь вверх, через центральную часть клапана к выходному каналу **B**.

### ПОЛОЖЕНИЕ ОБРАТНОЙ ПРОМЫВКИ

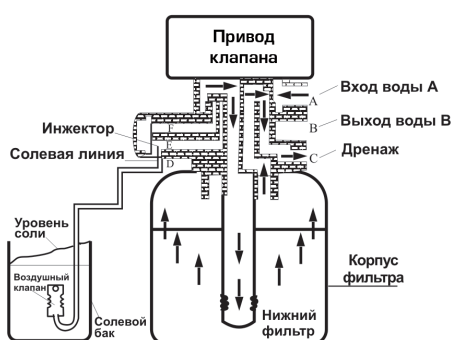

Необработанная вода поступает в клапан по каналу **A**, далее через центральную часть клапана поступает в нижнюю часть фильтра (по внутренней части подъемной трубы). Далее вверх через фильтрующий материал, через центральную часть клапана к выходному каналу **C**.

### ПОЛОЖЕНИЕ СОЛЕВОЙ ПРОМЫВКИ (ВОСХОДЯЩИЙ ПОТОК)

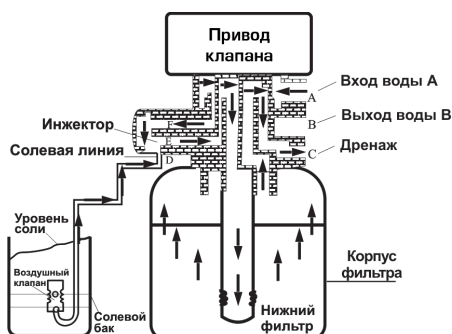

Необработанная вода входит в клапан через вход **A**, через центральную часть клапана к входу инжектора **F**, далее быстро проходит к выходу инжектора **E**, где создается отрицательное давление, так что рассол из емкости засасывается в клапан из положения **D**, далее в трубу восходящего потока, через нижний фильтр в корпус со смолой, вверх через слой смолы, центральную часть клапана и выходит через слив **C**.

### ПОЛОЖЕНИЕ МЕДЛЕННОЙ ПРОМЫВКИ (ВОСХОДЯЩИЙ ПОТОК)

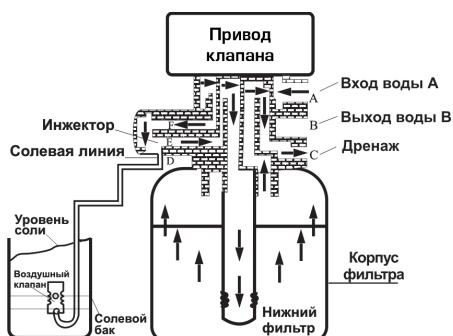

Необработанная вода входит в клапан через вход А, через центральную часть клапана в сопло инжектора, проходит сопло инжектора, далее вниз по трубе восходящего потока, через нижний фильтр, в корпус со смолой, вверх через слой смолы, центральную часть клапана и выходит через слив С.

### ПОЛОЖЕНИЕ СОЛЕВОЙ ПРОМЫВКИ (НИСХОДЯЩИЙ ПОТОК)

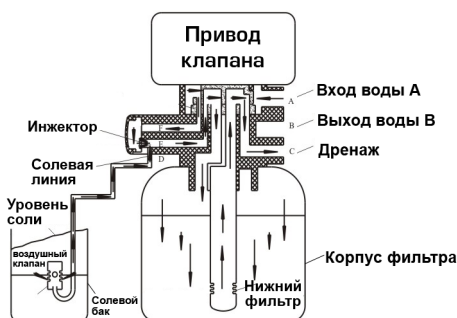

Необработанная вода входит в клапан через вход А, проходит через внутреннюю часть к входу инжектора F, далее быстро течет к выходу инжектора E, где создается отрицательное давление. При этом рассол засасывается в клапан из положения D, далее поступает в верхнюю часть резервуара. Рассол проходит через слой смолы сверху вниз, далее через нижний фильтр, вверх по подъемной трубе, через корпус клапана, через центральную часть клапана и выходит через слив С.

### ПОЛОЖЕНИЕ МЕДЛЕННОЙ ПРОМЫВКИ (НИСХОДЯЩИЙ ПОТОК)

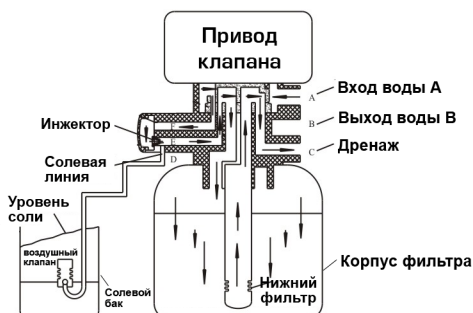

Необработанная вода входит в клапан через вход А, далее проходит через центральную часть клапана к соплу инжектора, проходит через него, далее проходит через слои смолы, через нижний фильтр, затем идет снизу вверх по подъемной трубе в корпус клапана, через его центральную часть и выходит через слив С.

### ПОЛОЖЕНИЕ ЗАПОЛНЕНИЯ СОЛЕВОГО БАКА

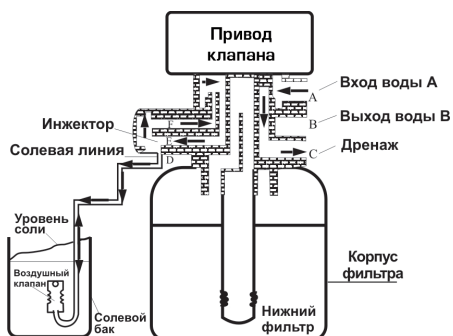

Необработанная вода входит в клапан через вход А, через центральную часть клапана к выходу инжектора E и через соединительный элемент солевого бака D попадает в солевой бак. Другая часть воды проходит через выход инжектора E и через небольшое отверстие к входу инжектора F, затем через корпус клапана, центральную часть клапана и выходит через слив С.

## ПОЛОЖЕНИЕ БЫСТРОЙ ПРОМЫВКИ

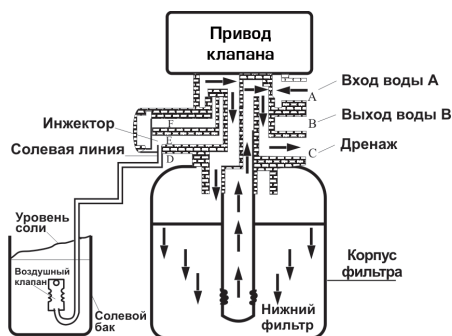

Необработанная вода поступает в клапан по каналу **А**, далее через центральную часть клапана поступает в фильтр, далее через фильтрующий материал и нижний фильтр вода попадает в подъемную трубу. Двигаясь вверх, по подъемной трубе поднимается и через центральную часть клапана попадает к выходному каналу **С**.

## РЕКОМЕНДАЦИИ ПО УСТРАНЕНИЮ НЕИСПРАВНОСТЕЙ

### РЕГУЛИРУЮЩИЙ КЛАПАН

Неисправность	Причина	Устранение неисправности
1. Не происходит регенерации	1. Отсутствует электропитание. 2. Неправильно установлено время регенерации. 3. Поврежден блок управления.	1. Проверьте предохранители, кабель. 2. Переустановите время регенерации. 3. Проверьте или замените блок управления.
2. На выходе из фильтра неочищенная вода	1. Открыт перепускной клапан. 2. В солевом баке нет соли. 3. Засорился инжектор. 4. Недостаточно воды в солевом баке. 5. Протечка в дистрибьютере 6. Протечка в клапане	1. Закройте перепускной клапан. 2. Убедитесь, что в солевом баке есть соль. 3. Прочистите или замените инжектор. 4. Проверьте продолжительность стадии заполнения солевого бака. 5. Убедитесь, что водоподъемная труба не повреждена и проверьте уплотнительные кольца. 6. Проверьте или замените клапан
3. Не отбирается раствор из солевого бака	1. Низкое давление воды на входе. 2. Реагентная линия пережата. 3. Протечка в реагентной линии. 4. Неисправен инжектор 5. Протечка в клапане	1. Поднять давление исходной воды до минимум 1 атм. При необходимости заменить или установить повысительный насос. 2. Приведите реагентную линию в рабочее состояние. 3. Проверьте реагентную линию. 4. Замените инжектор. 5. Проверьте или замените клапан
4. Слишком много воды в солевом баке	1. Слишком большая продолжительность заполнения солевого бака. 2. Слишком много воды остается в баке после окончания стадии регенерации.	1. Проверьте продолжительность стадии заполнения солевого бака. 2. Проверьте не заблокирован ли инжектор или солевая линия.
5. Низкое давление воды на входе	1. Трубопровод исходной воды забит соединениями железа. 2. Фильтр забит соединениями железа.	1. Прочистите трубопровод. 2. Прочистите клапан и отмойте смолу от соединений железа.
6. Вода постоянно течет из дренажной трубы	1. Внутренняя протечка в корпусе клапана. 2. Отключение электропитания во время промывки или быстрого полоскания.	1. Проверьте, отремонтируйте или замените корпус клапана. 2. Переключите клапан в рабочее положение (F68A3/ F63B3) вручную или закройте перепускной клапан, откройте, когда возобновится питание.
7. Контроллер постоянно вращает двигатель	1. Отсоединился кабель. 2. Неисправен контроллер. 3. Клапан заблокирован посторонним предметом.	1. Подсоедините кабель. 2. Замените контроллер. 3. Удалите посторонний предмет.

## БЛОК УПРАВЛЕНИЯ

Неисправность	Причина	Устранение неисправности
1. На экране светятся все символы и цифры	1. Поврежден кабель от экрана до блока управления. 2. Поврежден основной блок управления. 3. Трансформатор поврежден или намок.	1. Замените поврежденный кабель. 2. Замените основной блок управления. 3. Проверьте или замените трансформатор.
2. Экран не показывает	1. Поврежден кабель от экрана до блока управления. 2. Повреждение экрана. 3. Поврежден основной блок управления. 4. Отсутствие электропитания.	1. Замените поврежденный кабель. 2. Замените экран. 3. Замените основной блок управления. 4. Проверьте кабель и электропитание.
3. На дисплее мигает E1	1. Поврежден кабель между панелью и блоком управления. 2. Повреждена панель. 3. Повреждено устройство механического привода. 4. Поврежден основной блок управления. 5. Поврежден кабель от привода до основного блока управления. 6. Повреждение привода.	1. Замените поврежденный кабель. 2. Замените панель. 3. Проверьте механический привод. 4. Замените основной блок управления. 5. Замените поврежденный кабель между приводом и блоком управления. 6. Замените привод.
4. На дисплее мигает E2	1. Все части панели повреждены. 2. Поврежден кабель блока управления между панелью и основным блоком управления. 3. Поврежден основной блок.	1. Замените панель. 2. Замените поврежденный кабель. 3. Замените основной блок управления.
5. На дисплее мигает E3	1. Поврежден блок памяти.	1. Замените основной блок управления.
6. На дисплее мигает E4	1. Поврежден модуль часов.	1. Замените основной блок управления.

# УСЛОВИЯ ВЫПОЛНЕНИЯ ГАРАНТИЙНЫХ ОБЯЗАТЕЛЬСТВ

Гарантийный срок начинается со дня продажи потребителю, указанному в данном талоне.

По условиям гарантии продавец обязуется в течение 12 месяцев с момента продажи оборудования провести за свой счет ремонт или замену любой части установки, которая будет признана дефектной по причине дефекта материала или изготовления. Срок действия гарантийных обязательств не распространяется на фильтрующие материалы.

Гарантия признается действительной только при предъявлении данного гарантийного талона.

Гарантия признается действительной только в том случае, если товар будет признан неисправным при отсутствии нарушения покупателем правил использования, хранения и транспортировки, действия третьих лиц или обстоятельств непреодолимой силы.

Гарантией не предусматриваются претензии на технические параметры товара, если они находятся в пределах, установленных изготовителем.

Гарантийное обслуживание не производится в отношении частей, обладающих повышенным износом или ограниченным сроком использования.

Преждевременный выход из строя заменяемых частей изделия в результате чрезмерной загрязненности воды не является причиной замены или возврата изделия или заменяемых частей.

Гарантия считается недействительной, если имел место несанкционированный доступ для ремонта, модификации и других изменения конструкции, при повреждениях, вызванных неправильным использованием, нарушением технической безопасности, механическими воздействиями и атмосферными влияниями.

В случае признания гарантии недействительной, покупатель обязан возместить продавцу все расходы, понесенные им вследствие предъявления необоснованной претензии.

Гарантийный талон признается действительным только при наличии в нем подписи покупателя.

Подпись покупателя в гарантийном талоне означает его согласие с условиями выполнения гарантийных обязательств.

## ГАРАНТИЙНЫЙ ТАЛОН

Наименование изделия		Подпись продавца
Модель		
Гарантийный срок		
Дата покупки		Штамп продавца
Адрес организации, осуществляющей гарантийное обслуживание изделия		
Телефон для справок		

Претензий по качеству и комплектации товара не имею.

Подпись покупателя \_\_\_\_\_