

# ФИЛЬТР ДЛЯ УМЯГЧЕНИЯ ВОДЫ

## модели AquaS RL-R80J/R150L

### Инструкция пользователя



Благодарим Вас за приобретение продукции ЦКВТ.

- Перед началом использования ознакомьтесь с инструкцией.
- Если у Вас возникли сложности при эксплуатации, обратитесь к данному руководству, так как оно содержит решения наиболее часто встречаемых проблем.
- Данное руководство содержит гарантийный талон, поэтому не выбрасывайте его.

# **ВВЕДЕНИЕ**

1. Профиль продукта
2. Принцип работы
3. Сборка и запчасти
4. Функция и характеристики
5. Применение
6. Технические Параметры
7. Установка и использование
8. Использования
9. Уведомление

## Предисловие

Спасибо за выбор наших продуктов серии умягчителей. Эти продукты отличаются хорошими смягчающими эффектами, стабильной производительностью, отличным внешним видом, компактной структурой и простотой в обращении. Они могут удовлетворить потребность в умягченной воде для семейной стирки, купания, чистки, кипячения и т. д. Кроме того, они также могут быть применены для подачи высококачественной умягченной воды для учреждений, школ, групп компаний и так далее.

## 1. Профиль продукта

Оборудование работает автоматически и не требует присутствия оператора. С помощью загрузки смолы, оборудование умягчает воду, эффективно уменьшая содержание Ионов кальция и магния водопроводной воды. После того как смола насыщена, функция регенерации автоматически будет контролировать продукт для рассола и проводить регенерацию, восстанавливая размягчающую функцию смолы. Он может автоматически реализовать функцию обратной промывки, регенерации, пополнения рассола и быстрого полоскания автоматически.

## 2. Принцип работы

Умягчитель работает по принципу ионного обмена. Ионы кальция и магния заменяются на ионы натрия. Согласно заранее установленной программе, он может автоматически контролировать открытие и закрытие каждого клапана, чтобы проводить умягчение, обратную промывку, регенерацию, медленное полоскание, заправку рассолом и быстрое полоскание.

## 3. Сборка и запчасти

- Интегрированная структура типа (например, B type)

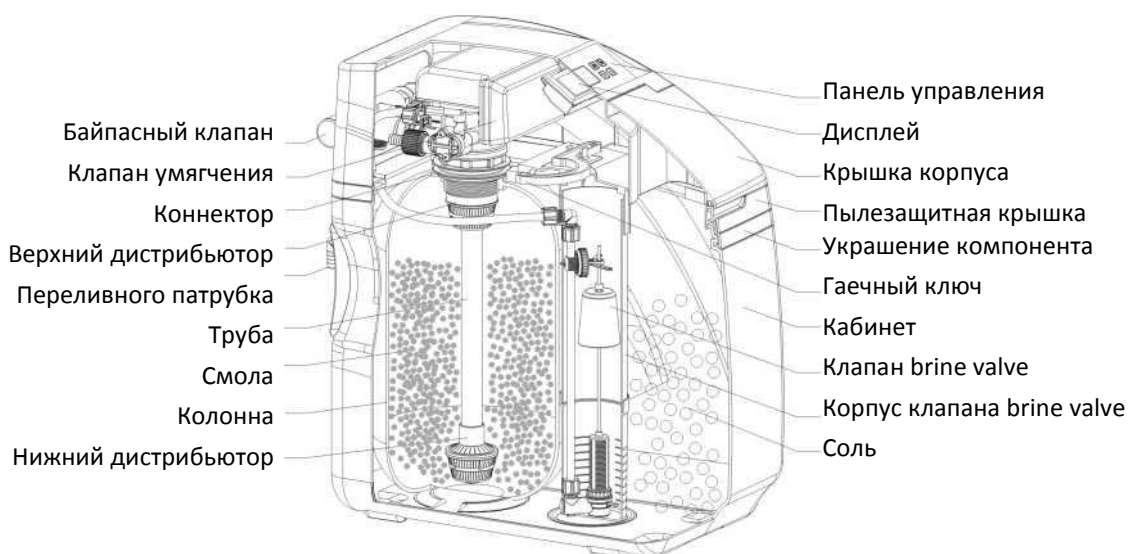

## ➤ Структура сплит-типа (например, D-тип)

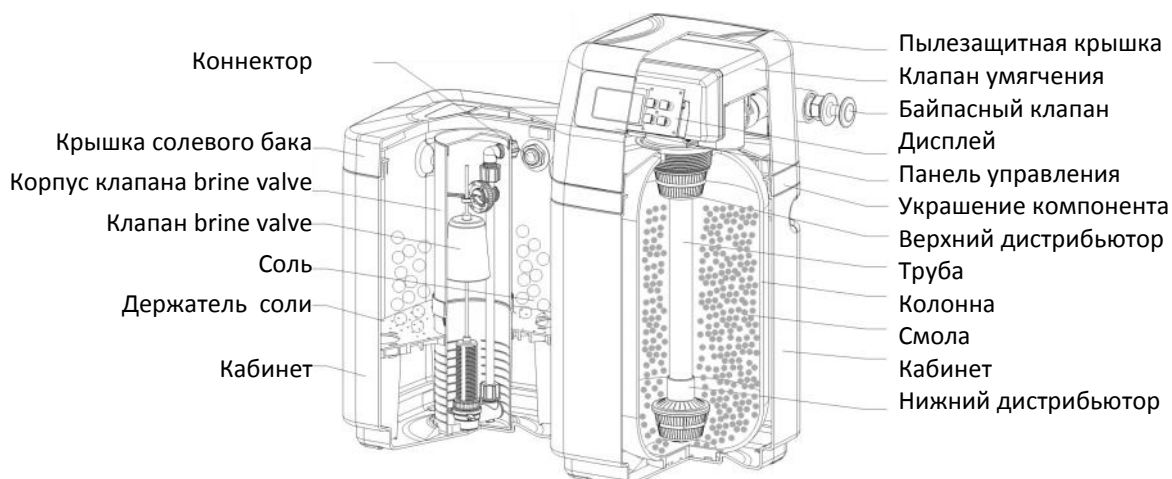

## 4. Функция и характеристики

### 1. Регенерация начинается автоматически:

Согласно установленному времени регенерации и емкости водоочистки одного цикла, система начнет программу регенерации.

### 2. Жесткость сырой воды можно установить:

После ввода значения жесткости регулирующий клапан автоматически вычислит объем системы очистки воды и отобразит ее на жидкокристаллическом экране.

### 3. Жесткость воды можно регулировать:

Он может регулировать жесткость выпускной воды, регулируя байпас.

### 4. Автоматическая функция памяти :

Параметры, установленные пользователями, такие как время регенерации, время обратной промывки, рассол и медленное время промывки, время заправки рассола, быстрое время промывки и так далее, могут быть сохранены навсегда независимо от того, как долго отключается питание. Если выключение питания длится более 3 дней, он всегда будет отображать этот интерфейс, чтобы напомнить о сбросе времени суток (см. рисунок ниже).

Время суток  
12:12

### 5. Язык:

Можно выбрать китайский или английский. После подключения питания в течение 6 секунд нажмите и удерживайте кнопки “И” и “Щ” в течение 5 секунд в режиме обслуживания, система перейдет в интерфейс выбора языка.

### 6. Функция блокировки кнопок:

Если в течении 1 минуты не совершалось никаких операций с кнопками, кнопки будут заблокированы. Нажмите и удерживайте кнопки “(□)” и“(D)” в течение 5 секунд, чтобы разблокировать устройство. Эта функция позволяет избежать случайного сброса настроек

### 7. Режим регенерации по счетчику:

Когда запрограммированный объем очищенной воды падает до нуля (0). Регенерация начинается автоматически. .

### 8. Работать автоматически:

**Размягчение:** при определенном давлении и расходе сырая вода проходит через продукт, в то же время Ион кальция и Ион магния сырой воды заменяются Ионом натрия смолы, уменьшая содержание Иона кальция и Иона магния и реализуя цель умягчения воды.

**Обратная промывка:** после того как смола истощается и теряет смягчающую эффективность, программа начинает обратную промывку перед регенерацией. С одной стороны, это способствует удалению измельченной смолы и примесей на поверхностном слое смолы. С другой стороны, обратное направление потока снижает плотность слоя смолы и делает его полезным для проникновения между частицами смолы, регенерационной жидкости.

**Рассол и медленное полоскание:** определенная концентрация рассола протекает через смолу. Между тем, Ион кальция и магния на поверхностном слое смолы заменяются Ионом натрия, тем самым происходит восстановление ее размягчающей способности.

**Заправка рассолом:** резервуар для рассола наполняется водой для растворения соли, чтобы обеспечить насыщенный рассол для следующей регенерации.

**Быстрая промывка:** выгрузите остаточный рассол и уплотните частицы смолы, чтобы достичь наилучшего размягчающего эффекта. На этом этапе изделие автоматически завершает один цикл обслуживания.

## 5. Применение

Продукт можно использовать для обработки водопроводной воды или воды из скважины колодца и т.д.

## 6. Технические Параметры

Model	Rated Flow Rate (L/h)	Suggested Flow Rate (L/h)	Water Capacity Per Cycle (L)	Rated Treated Water Quantity (m <sup>3</sup> )	FRP Tank Dimension (Φ×h) mm	Cation Resin Volume (L)	Brine Tank Size (in)	Drain
RL-R50	500	300~500	1200	320	180×331	4.5	0713	1/2"
		500~800			180×432	6	0717	
		500~800			205×381	7	0815	
RL-R60	600	500~1000	1800	500	205×432	8	0817	
RL-R80	800	800~1000	2500	750	232×432	11	0917	
RL-R100	1000	800~1200	3000	1050	258×432	12.5	1017	1/2"
RL-R110	800	800~1500	4000	1500	205×891	18	0835	
RL-R120	900	900~1500	5500	1800	232×891	23	0935	1/2"
					258×606	19	1024	
RL-R150	1000	1000~2500	7000	2250	258×891	28	1035	1/2"
		1000~3200			258×1121	36	1044	

- Мощность водоочистки за цикл различна в зависимости от разности качества воды в разных регионах. Стандартные условия испытаний таковы: температура воды: 25°C, жесткость сырой воды: 150 мг/л(CaCO<sub>3</sub>).
- Выпускная вода соответствует правилам (2001) оценки безопасности и функциональности устройства для очистки питьевой воды— общее устройство для очистки.
- Трансформатор— вход: AC100-240V / 50Hz~60Hz; выход: DC 12V / 1.5 A условия обслуживания:  
 Давление Воды: 0,15-0,4 МПа;  
 Электрическое средство: AC100-240V / 50Hz~60Hz;  
 Температура Воды: 5~38°C  
 Температура Окружающей Среды: 4~40°C  
 Относительная Влажность: 90% (25°C)



## 7. Установка и использование

### 7.1. Установка и использование регулирующего клапана.

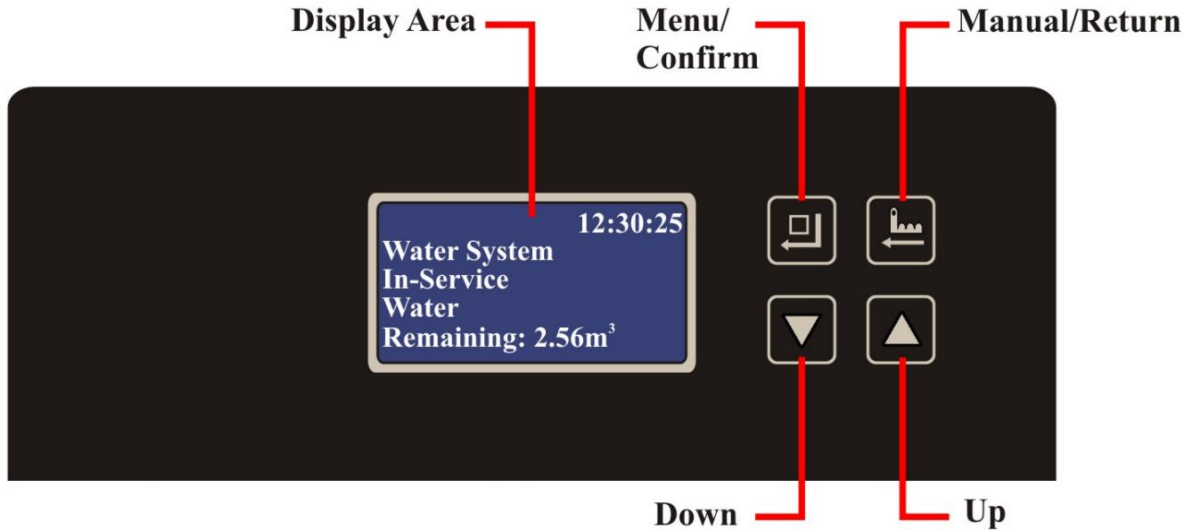
➤ Функция панели управления и настройки параметров.



A.  Индикатор блокировки кнопок.

 Горит лампочка, указывающая на то, что кнопки заблокированы. В этот момент нажать какую-либо кнопку не получится (нет операции в течение одной минуты,  загорится и заблокирует кнопки.)

Решение: Нажмите и удерживайте кнопки “” и “” в течение 5 секунд, пока индикатор  не погаснет.



B. “” кнопка меню/подтверждения.

• Нажмите кнопку “” под статусом обслуживания, система превратится в интерфейс настройки. Выберите параметр и подтвердите.



• В разделе статус запроса нажмите кнопку “”, и цифры мигнут. Он перейдет в интерфейс настройки, и вы можете настроить параметры, нажав “” и “”.



• После настройки нажмите кнопку “”, сохранив настройки со звуком “Di”.



C. “” ручная кнопка/кнопка возврата.

• Нажмите кнопку “” под статусом обслуживания, и система немедленно перейдет в следующий статус. (Например: если качество выходной воды неудовлетворительно, после разблокировки кнопок нажмите кнопку “” в сервисном состоянии, она начнет циклы регенерации мгновенно. В разделе Статус настройки нажмите кнопку “”, и система вернется в состояние запроса без сохранения значения настройки.)

D. Вниз “” и “”

• В разделе статус запроса нажмите “” или “”, чтобы просмотреть все значения.

• В разделе Состояние настройки нажмите кнопку “” или “” для настройки значений.

• Нажмите и удерживайте кнопки “” и “” в течение 5 секунд, чтобы снять статус блокировки кнопки.

➤ **Настройка Параметра**



Пункт	Настройка параметров	Заводская настройка
Время суток	00:00 – 23:59	Текущее время
Время регенерации	00:00 – 23:59	02:00
Жесткость воды	50 – 999 мг/л	150 мг/л

Параметры	Шаги процессов	Символ
Время суток	<p>Когда загорится индикатор  нажмите и удерживайте  и  в течении 5 секунд пока не погаснет  индикатор.</p> <p>1. Нажмите  войдите в интерфейс «Set Softener Para» как показано на рисунке LR1. Пункт «Время суток» будет выбран системой автоматически.</p> <p>2. Затем нажмите  и интерфейс настройки отобразит цифру LR2: значение часа «12» начнет мигать, с помощью кнопок  и  выставите часы.</p> <p>3. Затем снова нажмите кнопку , значение минут «30» будет мигать, с помощью кнопок  и  отрегулируйте минуты.</p> <p>4. Затем нажмите , услышите звуковой сигнал.</p> <p>Настройка завершена.</p>	<div style="border: 1px solid black; padding: 5px; margin-bottom: 10px;"> <p>Установите параметр умягчителя &gt; Установить время. Установить время регенерации. Установить жесткость воды.</p> </div> <p style="text-align: center;">LR 1</p> <div style="border: 1px solid black; padding: 5px; margin-top: 10px;"> <p style="text-align: center;">Установить время 12 : 30</p> </div> <p style="text-align: center;">LR 2</p>











<p>Регенерация время</p>	<p>1. Нажмите “” и войдите в интерфейс “Set Softener Para.”, как показано на рисунке LR1.  2. Нажмите “” и выберите пункт “Установить время регенерации, затем нажмите “”, интерфейс настройки будет отображаться как цифра LR3; часовое значение “02” мигает, через “” или “” для регулировки часового значения.  3. Затем нажмите кнопку “”, минутное значение “00” мигает, через “” или “”, чтобы настроить минутное значение.  4. Наконец, нажмите кнопку “” и услышите звук “Di”, а затем завершите настройку.</p>	<div data-bbox="1066 324 1465 542" style="border: 1px solid black; padding: 5px; margin-bottom: 10px;"> <p>Установите параметр умягчителя. Установить время &gt; Установить время регенерации. Установить жесткость воды.</p> </div> <p style="text-align: center;">LR 1</p> <div data-bbox="1066 638 1465 779" style="border: 1px solid black; padding: 5px; margin-bottom: 10px;"> <p>Установить время регенерации 02 : 00</p> </div> <p style="text-align: center;">LR 3</p>
<p>Жесткость воды</p>	<p>1. Нажмите “” и войдите в интерфейс “Set Softener Para.”, как показано на рисунке LR1.  2. Дважды нажмите “” и выберите пункт “Установить жесткость воды”, затем нажмите “”, интерфейс настройки будет отображаться как рисунок LR4; значение твердости “150” в “шкала, через “ ” или “ ” для регулировки значения твердости.  3. И, наконец, нажать клавиш “”, и услышите звук “Di”, а затем закончить регулировку.</p>	<div data-bbox="1066 936 1465 1137" style="border: 1px solid black; padding: 5px; margin-bottom: 10px;"> <p>Установите параметр умягчителя. Установить время . Установить время регенерации. &gt; Установить жесткость воды.</p> </div> <p style="text-align: center;">LR 1</p> <div data-bbox="1066 1220 1465 1361" style="border: 1px solid black; padding: 5px; margin-bottom: 10px;"> <p>Установить жесткость воды 150 мг/л</p> </div> <p style="text-align: center;">LR 4</p>

Иллюстрация: после установки жесткости воды на экране дисплея отобразится общая мощность системы или оставшейся ресурс. Если вы считаете, что мощность водоочистки слишком мала, чтобы удовлетворить ваши потребности, вы можете отрегулировать ее, установив жесткость воды. При условии, что это не влияет на качество выпускной воды, снижение значения жесткости воды может увеличить производительность очистки воды.

- Пользовательский режим после включения питания интерфейс L1 покажет 3 секунды, а затем перейдет в пользовательский режим.



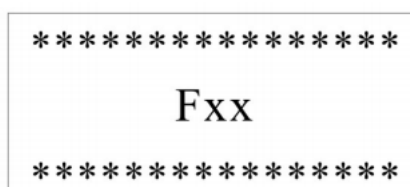

Пример отображения процесса: клапан умягчителя типа счетчика

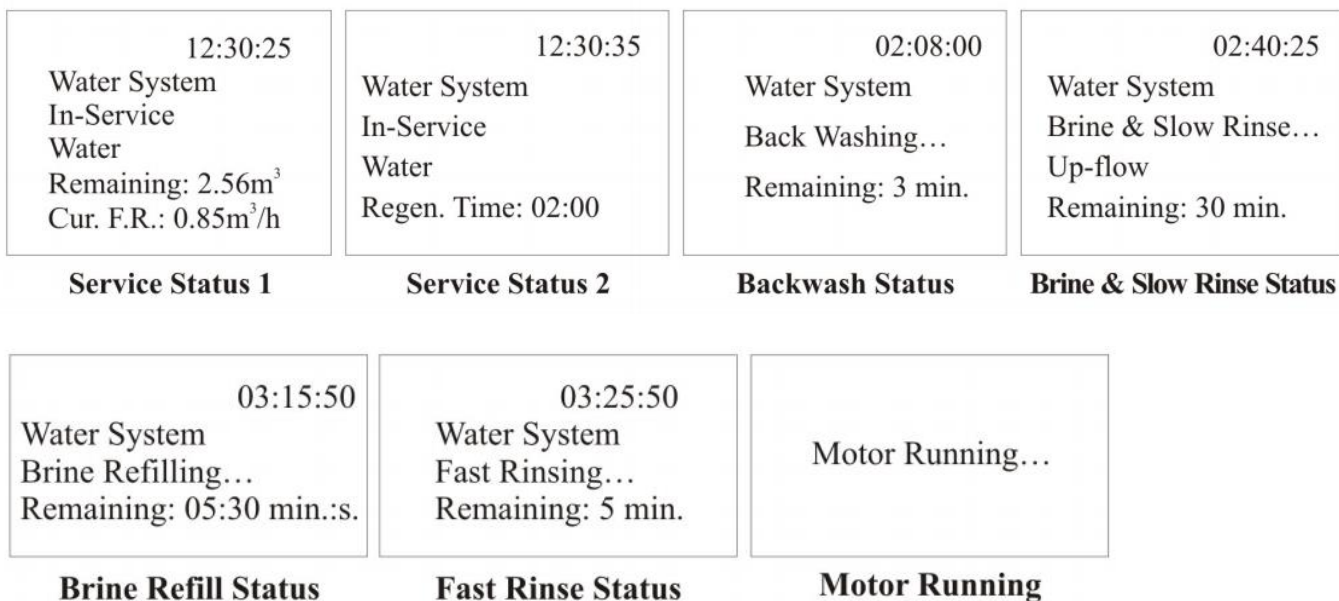

Рабочий процесс-это сервис → Обратный поток → Рассола И Медленная Промывка → Заправка рассолом → быстрая промывка → сервис (цикл повторяется).

## 7.2. Установка и использование рассольного клапана

Клапан рассола играет две роли во всей системе: во-первых, в состоянии рассола и медленного промывания, с плавающим шариком, клапан рассола может предотвратить вдыхание воздуха, что может повлиять на регенерацию и удобство использования. То есть рассольный клапан имеет функцию проверки воздуха. Во-вторых, в состоянии заправки рассола клапан рассола может контролировать объем заправочной воды, контролируя положение поплавка.

## 7.3. Установка и использование перепускного клапана (опционально) (например, F70C и F70D, если вы используете другую модель перепускного клапана, пожалуйста, обратитесь к руководству по применению.)

Клапан имеет функцию обхода. Когда поршень выталкивается в положение впуска и выпуска, клапан находится в рабочем состоянии; когда он находится в положении байпаса, клапан находится в состоянии байпаса. Он принимает быструю совместную структуру для того чтобы соединить клапан с перепускным клапаном, с характеристиками надежного запечатывания, быстрой и удобной установки. (см. ниже)

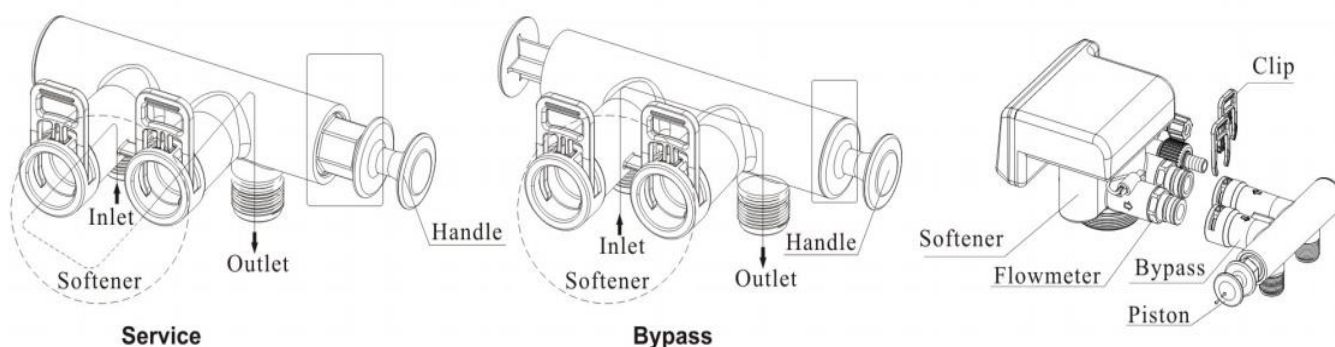

#### 7.4. Работа клапана с функцией смешивания воды (только для клапана F79 и F82)

Если потребители думают, что жесткость воды на выходе слишком низка, то можно отрегулировать жесткость путем использования функции смешивания воды согласно фактическому спросу. Управление: вращает регулировочный болт против часовой стрелки (как

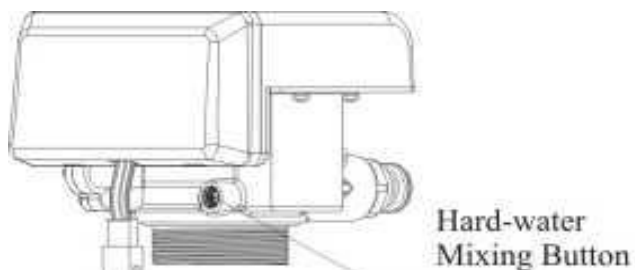

### 8. Использование

После установки устройства и установки соответствующих параметров, пожалуйста, проведите пробный запуск следующим образом:

- Заполните резервуар для рассола регенерационной солью и водой (см. нижеприведенную таблицу), сделав рассол насыщенным (26%). Затем запустите устройство (этот шаг необходим только для ситуации, когда устройство вводится в эксплуатацию впервые.)

Resin Tank	0713	0717	0815	0817	0917	1017	0835	0935	1024	1035	1044
Water (L)	3	4	4.5	5	6	7	9	10	9	13.5	15

- Включите питание. Нажмите “” и войдите в состояние обратной промывки. Медленно откройте впускной клапан в положение 1/4 (избегая открывать клапан слишком быстро, чтобы не повредить устройство и обеспечить плавное проникновение воды в слои загрузки). В этот момент вы можете услышать звук выхода воздуха из дренажного трубопровода. После того как весь воздух выйдет из трубопровода, полностью откройте впускной клапан и проведите 2~3 минуты обратной промывки, очищая засыпку от примесей в резервуаре смолы до тех пор, пока выходная вода не станет чистой.

02:08:00  
Water System  
Back Washing...  
Remaining: 3 min.

#### Backwash Status

- Нажмите “” установите статус с обратной промывкой для рассола и медленная промывка. В этом состоянии рассол будет поглощен из резервуара для рассола в смолу, и смола регенерируется. После поглощения, клапан рассола закроется. Система все еще будет проводить около 15 минут медленного полоскания, стирая остатки рассола. Весь процесс займет около 40 минут, чтобы закончить.

02:40:25  
Water System  
Brine & Slow Rinse...  
Up-flow  
Remaining: 30 min.

#### Brine & Slow Rinse Status

- Нажмите кнопку “” и перейдите в состояние заправки рассолом. Резервуар для рассола будет наполнен водой, чтобы растворить соль. Когда регулятор уровня достигнет требуемой высоты, заправка будет остановлена. Новый насыщенный рассол будет использован для следующей регенерации.

03:15:50  
Water System  
Brine Refilling...  
Remaining: 05:30 min.:s.

### Brine Refill Status

- Нажмите “” и перейдите в состояние быстрого полоскания. Примерно через 3 минуты быстрое полоскание выведет остаточный рассол и уплотнит частицы смолы, чтобы достичь наилучшего размягчающего эффекта.

03:25:50  
Water System  
Fast Rinsing...  
Remaining: 5 min.

### Fast Rinse Status

- Когда выходная вода будет визуально чистой, нажмите кнопку “” и завершите быстрое полоскание. Затем устройство переходит в сервисное состояние и начнет работать.

12:30:25  
Water System  
In-Service  
Water  
Remaining: 2.56m<sup>3</sup>  
Cur. F.R.: 0.85m<sup>3</sup>/h

### Service Status

- **Иллюстрация:** при цикле регенерации вода умягчителя перестанет вытекать из розетки, и каждое состояние будет автоматически завершено в соответствии со временем установки. Если вы хотите закончить один шаг вперед, вы можете нажать “”
- Во время пробного запуска проверьте состояние каждого порта. Там не должно вытекать никаких минеральных сред. **Проверьте каждое соединение, убедитесь, что нет утечки.**
- Время обратной промывки, рассола и медленного полоскания, заправки рассолом, быстрого полоскания и т.д. Может быть предложено дилером или профессиональным персоналом.

**Обратите внимание: в нормальной ситуации пользователю не нужно выполнять никаких операций, кроме добавления определенного количества соли в резервуар для рассола.**

## 9. Уведомление

Перед чтением и пониманием руководства пользователя, пожалуйста, не эксплуатируйте устройство.

- Перед установкой и тестированием продукта, пожалуйста, выньте комплект запасных частей и наполнитель из шкафа (см. рисунок ниже).

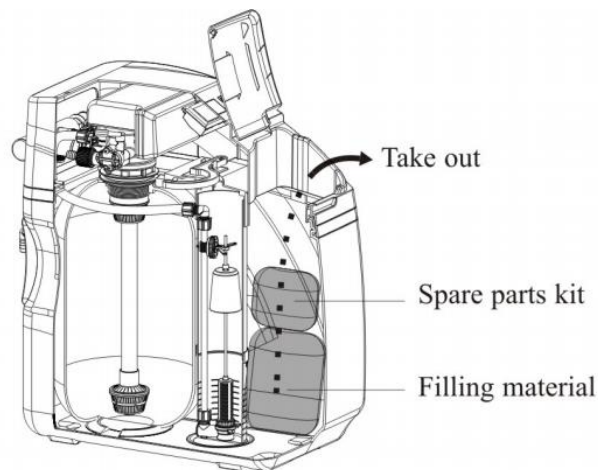

- Обеспечьте нормальную работу продукта после установки, пожалуйста, проконсультируйтесь с профессиональным монтажным или ремонтным персоналом перед его использованием.
- Запрещается устанавливать устройство вблизи источника тепла или принимать анти-теплозащитные меры при установке вблизи источника тепла. Также запрещается подключать устройство к трубопроводу горячей воды или трубопроводу с возможностью возврата горячей воды. Запрещается использовать продукт при температуре ниже 1 °С. Защитите смолу от замерзания, которое может привести к тому, что смола «сломается» и выйдет из строя.
- Если сырая вода не соответствует стандартам местной водопроводной воды, например, концентрация осадка или остаточное содержание хлора превышают стандарт и т.д., то перед устройством следует установить устройство предварительной обработки. (например, фильтр типа Y, ультрафильтр и так далее).
- Во время работы, пожалуйста, регулярно проверяйте резервуар для рассола, чтобы убедиться, что в нем есть рассол. А при добавлении рассола, пожалуйста, убедитесь, что уровень соли выше уровня воды (см. рисунок I). Когда уровень соли будет ниже 1/3 уровня воды (см. рисунок II), пожалуйста, добавьте вовремя соль. (Внимание: убедитесь, что время растворения соли составляет более 6 часов, чтобы рассол насытился).

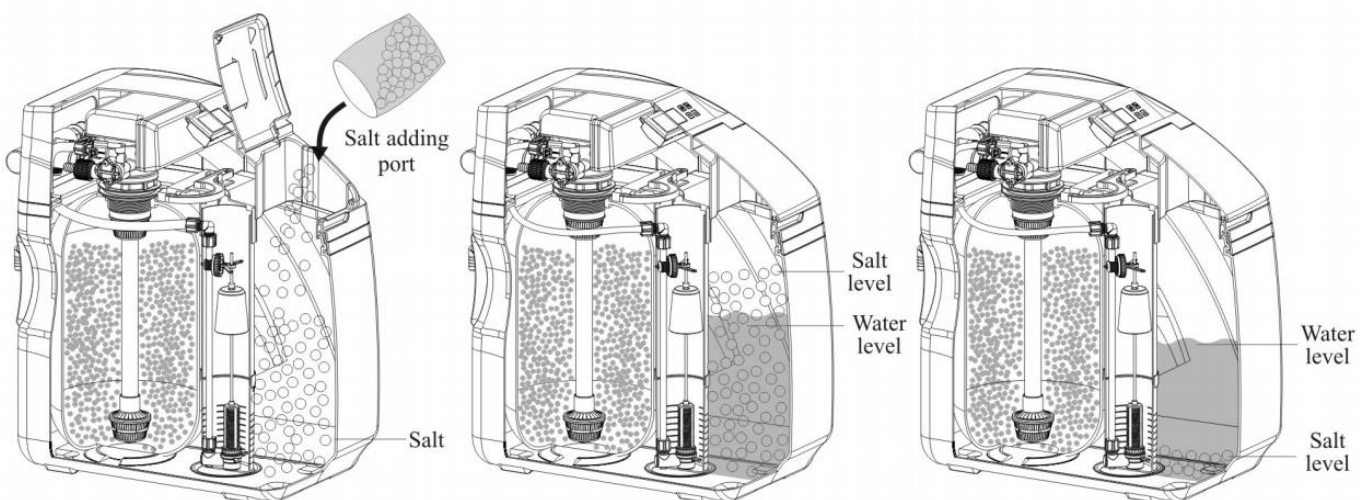

**Salt adding instruction**

**Salt level higher than water level (Picture I)**

**Salt level lower 1/3 of water level (Picture II)**

- Пожалуйста, строго используйте только соль чистоты более 99%. Запрещается добавлять любую соль с добавкой или крупными частицами.
- Пожалуйста, используйте этот продукт при температуре воды между 5~45 °С, давлении воды 0,15~0,6 МПа. Отказ от использования данного продукта в таких условиях аннулирует гарантию.
- Натрий, используемый в процессе умягчения воды, следует рассматривать как часть вашего общего диетического потребления соли. Обратитесь к врачу, если вы находитесь на диете с низким содержанием натрия.
- Не будучи использованным в течение длительного времени или давление воды на входе неустойчиво, пожалуйста, закройте входное отверстие и выключите питание. Перед повторным использованием, пожалуйста, сначала проведите цикл регенерации с помощью ручного управления, чтобы обеспечить качество смягчающей воды.
- Во время обслуживания продукта, предотвратите гидроудар. Не выполняйте таких операций, как быстрое и полное открытие клапана, или быстрое и полное закрытие клапана, или отключение водяного насоса и т. д.
- Если потребность в воде увеличивается (по сравнению с обычной потребностью) или жесткость сырой воды повышается, пожалуйста, уменьшите цикл регенерации и увеличьте время регенерации, обеспечив выход размягченной воды.
- Когда вы используете умягчитель в первый раз или устройство простаивает в течение длительного периода времени, это нормально, что выходная вода желтого цвета. Пожалуйста, введите в эксплуатацию после 2~3 минут промывки.
- Иногда рассол в резервуаре для рассола образует солевой мостик. То есть под рассолом имеется пространство, которое препятствует растворению соли и препятствует регенерации смолы. Рекомендуется регулярно проверять. Если есть соляной мост, пожалуйста, разомните его.
- Во время периода регенерации нет смягченной воды для использования. Но если ему все же нужна вода для использования, то не рекомендуется обходить большие.
- Если на дисплее табло отображается 12:12 и мигает, это означает выключение питания (более 3 дней), чтобы напомнить о сбросе времени суток. Если питание выключено в течение короткого времени, то система имеет функцию памяти, не нужно сбрасывать время.
- Для обеспечения безопасности использования в изделии должен быть установлен сливной разъем.
- Регулярно проверяйте смягчитель, проверяя товар:
  - а) если есть какая-либо утечка в трубопроводе. Если это так, свяжитесь с вашим продавцом.
  - б) если соединитель переполнения заблокирован, если он это делает, очистите его.
  - в) если рассол хорошо в вертикальном положении. Если это не так, поставьте его вертикально (см. рисунок ниже)

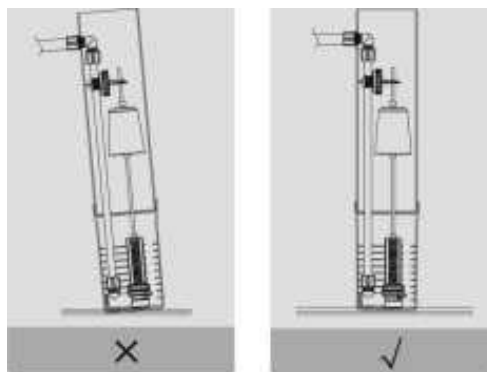

**Специальное уведомление: давление воды в водопроводной воде изменчиво (обычно давление в ночное время выше, чем в дневное время), поэтому обратите внимание на каждое соединение, чтобы проверить, есть ли утечка в первые два дня после установки продуктов.**

**Для заметок:**

# ГАРАНТИЙНЫЙ ТАЛОН

*Уважаемый Покупатель!*

*При обращении в сервисный центр, «гарантийный талон» даёт Вам право на получение гарантийного обслуживания только в случае, если он чётко и правильно заполнен и на нём имеются печати торговой организации.*

1. Настоящий «гарантийный талон» действителен только на территории страны, где был приобретён товар.
2. Гарантийный срок эксплуатации один год, со дня продажи. Датой продажи считается дата, указанная торговой организацией в настоящем талоне, заверенная круглой печатью. При отсутствии даты продажи гарантийный срок исчисляется от даты выпуска.
3. По условиям гарантии продавец обязуется в течение 12 месяцев, с момента продажи оборудования, провести за свой счет ремонт или замену любой части установки, которая будет признана дефектной по причине заводского дефекта материала или изготовления. Гарантия не распространяется на фильтрующие материалы.
4. Гарантийное обслуживание не производится в следующих случаях:
  - корпус или комплектующие имеют механические повреждения;
  - при подключении и эксплуатации не соблюдались правила и требования настоящей инструкции;
  - корпус использовался не по назначению;
  - вскрытия пломбы или привлечению к ремонтным работам третьих лиц.
5. Гарантийное обслуживание не производится в отношении частей, обладающих повышенным износом или ограниченным сроком использования.
6. Преждевременный выход из строя заменяемых частей изделия, в результате чрезмерной загрязненности воды, не является причиной замены или возврата изделия или заменяемых частей.
7. Гарантия считается недействительной, если имел место несанкционированный доступ для ремонта, модификации и других изменения конструкции, при повреждениях, вызванных неправильным использованием, нарушением технической безопасности, механическими воздействиями и атмосферными влияниями.
8. Гарантия не действует в случае внешних воздействий на корпус и превышения допустимых нагрузок.
9. Гарантийное обязательство действует только при предъявлении гарантийного талона.
10. Бережно храните гарантийный талон. При утере он не подлежит повторной выдаче.
11. Гарантия не действует, если истёк срок гарантийного обслуживания.
12. Гарантия не действует, если поломка произошла в результате форс-мажорных обстоятельств.

Наименование товара	
Торговая марка	ЦКВТ
Модель	
Продавец (адрес, тел., факс)	
Дата продажи	
Гарантийный период	1 год
Описание недостатков	
Решение	
Дата исполнения	
Подпись и печать	