



ЦЕНТР ВОДНЫХ ТЕХНОЛОГИЙ

КАБИНЕТ AQUAS WS

1035

1017

без загрузки

с загрузкой PC003-BK

КАБИНЕТ AQUAS WS

1035

1017

без загрузки

с загрузкой Hydrolite ZG DQ 8741

МНОГОЦЕЛЕВЫЕ ФИЛЬТРЫ AQUAS

на основе ионообменных фильтрующих загрузок с автоматическим клапаном управления

ИНСТРУКЦИЯ



СОДЕРЖАНИЕ

Назначение	3
Основные технические характеристики	3
Анализ воды	3
Варианты использования	4
Расчет емкости и времени работы фильтра до регенерации	5
Комплект поставки	5
Меры предосторожности	6
Устройство и принцип работы фильтра	6
Установка фильтра	7
1. Загрузка фильтрующего материала	7
2. Подключение к водопроводной сети	7
Программирование управляющего клапана	8
1. Назначение кнопок	8
2. Рабочий режим дисплея	9
3. Ручная регенерация	9
4. Программирование	10
Запуск фильтра в работу.	13
Перечень возможных неисправностей и способы их устранения	14
Условия выполнения гарантийных обязательств	15

НАЗНАЧЕНИЕ

Многоцелевые фильтры «AQUAS» с ионообменными фильтрующими загрузками (далее «фильтры») обладают широкой областью применения в бытовом и производственном водоснабжении: в пищевой, фармацевтической и других отраслях промышленности. Фильтры этой серии используют ионообменный способ очистки воды.

Применение различных фильтрующих материалов позволяет реализовать следующие типы установок:

1. Фильтры - умягчители AQUAS (тип WS);
2. Фильтры комплексной очистки воды от железа, марганца, солей жесткости, природной органики (тип - Canature).

ОСНОВНЫЕ ТЕХНИЧЕСКИЕ ХАРАКТЕРИСТИКИ

Типоразмер фильтрующей колон- ны	10x35	10x17
Объем загрузки:		
Hydrolite ZD DQ 8741 или катионообменная смола PC003--BK	20л	10л
Гравий	4л	2л
Рабочая/пиковая производительность	0,9/1,2 м ³ /час	
Расход соли на 1 регенерацию	2,4 кг	1,2 кг
Присоединительные размеры: вход-выход-дренаж	1"-1"-1/2"	
Солевая линия	3/8"	
Источник электропитания	100~240 В/ 50~60Гц	
Рабочее давление	0,16-0,6 МПа	0,16-0,6 МПа
Температура воды	5~38°	
Температура окружающей среды	4~40°	
Габаритные размеры	320x475x1042	320x475x582

АНАЛИЗ ВОДЫ

Перед выбором установки рекомендуем обязательно проанализировать воду, которую предполагается очищать. Анализ должен содержать следующие параметры:

рН, единиц		Общая жёсткость, мг. - экв/л	
Мутность, мг/л		Кальций, мг/л	
Цветность, град		Магний, мг/л	
Железо общее, мг/л		Сероводород*, мг/л	
Железо двухвалентное, мг/л		Хлор свободный, мг/л	
Марганец, мг/л		Перманганатная окисляемость, мгО ₂ /л	

* Анализ на сероводород должен быть выполнен прямо на месте в течение одной минуты после отбора пробы воды. Внимание! Выбор типа фильтра должен производиться на основе химического анализа воды, а его габариты - в зависимости от требуемой производительности и суточного потребления.

ВАРИАНТЫ ИСПОЛЬЗОВАНИЯ

Фильтры умягчители AQUAS (тип WS)

Умягчитель с загрузкой из специальной катионообменной смолы используется для снижения содержания в воде солей жёсткости (соединений кальция и магния). Недостатком использования жёсткой воды является образование мутной плёнки на воде при кипячении и плотной светлой накипи на нагревательных поверхностях бойлеров, стиральных и посудомоечных машин, газовых колонок и т.п. Это приводит к перерасходу топлива, электроэнергии и более быстрому выходу из строя бытовых приборов и сантехники. Известковые отложения также служат благоприятной средой для размножения различных микробов.

Используемая в умягчителях катионообменная смола также частично поглощает другие растворимые примеси, в первую очередь соединения железа, марганца и других металлов.

Восстановление поглощающей способности смолы (регенерация) после насыщения ее солями жёсткости и другими примесями производится путём обратной промывки исходной водой и промывки раствором

рН	не ниже 6,2
температура воды	не выше 35°C
взвешенные вещества	не более 5 мг/л
железо	не более 30,0 мг/л
перманганатная окисляемость (ПМО)	не более 3 мгО ₂ /л
нефтепродукты	отсутствуют
сероводород	отсутствуют
активный хлор	до 0,1 мг/л

поваренной соли (для обеспечения нормальной работы умягчителя соль поставляется в гранулированном виде или в виде таблеток).

Условия использования:

Фильтры комплексной очистки воды AQUAS

температура воды	не выше 35°C
мутность	не более 1 мг/л
активный хлор	до 1,5 мг/л
глина, нефтепродукты	отсутствие
Содержание железа, солей жесткости, марганца и перманганатной окисляемости для разных типов загрузки	не должно превышать значений, указанных в таблице

Фильтры серии AQUAS предназначены для очистки воды от железа, марганца, солей жесткости и органических веществ природного происхождения. В фильтрах этой серии используется многокомпонентная ионообменная загрузка Hydrolite ZD DQ 8741.

Восстановление емкости ионообменной загрузки Hydrolite ZD DQ 8741 производится путем обратной промывки исходной водой и промывки раствором поваренной соли (NaCl).

Очищаемая вода должна иметь следующие показатели:

При несоответствии исходной воды указанным требованиям качественная работа фильтра не гарантируется.

Назначение и условия применения ионообменной загрузки смолы PC003—BK и Hydrolite ZD DQ 8741 приведены в таблице.

Марка	Назначение фильтрующей среды	Рекомендуемые условия применения		
		Показатели анализа воды, не более	Источник водоснабжения	Признаки загрязненности воды
PC003-BK	Очистка воды от растворенного железа, марганца, солей жесткости	Fe - 35 мг/л Mn - 5 мг/л Общая жесткость -25 мг-экв/л ПМО- 3 мгO ₂ /л	Колодцы, неглубокие скважины	Вода имеет желто-бурую окраску, при отстаивании образует осадок
Hydrolite ZG DQ 8741	Очистка воды от растворенного железа, марганца и солей жесткости при значительном содержании органических веществ	Fe - 15 мг/л Mn - 5 мг/л Общая жесткость -20 мг-экв/л ПМО- 10 мгO ₂ /л		Вода имеет желто-бурую окраску, при отстаивании образует осадок

РАСЧЕТ ЕМКОСТИ И ВРЕМЕНИ РАБОТЫ ФИЛЬТРОВ ДО РЕГЕНЕРАЦИИ

Рабочая обменная емкость конкретного фильтра выражается в мг-экв и определяется умножением емкости 1 литра смолы на объем смолы в установке. Рабочая обменная емкость 1 литра различных типов загрузок приведена в таблице.

Тип загрузки	Катионообменная смола PC003-BK	Hydrolite ZG DQ 8741
Рабочая обменная емкость 1 л смолы POE, мг-экв/л	1200	1200

Расход соли на одну регенерацию рассчитывается умножением расхода соли на 1 литр смолы (110-150 г/л) на общий объем смолы в данной установке.

Объем воды (в литрах), который способен обработать фильтр до регенерации рассчитывается по формуле:

$$V = \frac{POE \times VOC}{OЖ + 1,37 \times (Fe + Mn)}$$

POE - рабочая обменная ёмкость 1 л смолы, мг-экв/л; VOC - объем смолы в колонне, л;
OЖ - общая жесткость исходной воды, мг-экв/л Fe - содержание железа в исходной воде, мг/л Mn - содержание марганца в исходной воде, мг/л

Количество суток между регенерациями:

$$T = \frac{V}{Q}$$

Q - суточный расход воды, л/сутки;
V - объем воды, рассчитанный по формуле;

КОМПЛЕКТ ПОСТАВКИ

- Фильтр AQUAS Кабинет.
- Инструкция по монтажу и эксплуатации
- Фильтрующая загрузка подбирается на основании анализа воды и приобретается отдельно (для фильтров без загрузки).

МЕРЫ ПРЕДОСТОРОЖНОСТИ

1. НЕ ОСУЩЕСТВЛЯЙТЕ никаких операций с фильтром без предварительного прочтения данного руководства.
2. Запрещено транспортировать, устанавливать или использовать фильтр в наклонном положении. В противном случае внутри произойдет повреждение.
3. Во время регенерации вода, идущая из крана после фильтра, НЕ БУДЕТ очищенной. НЕ рекомендуется пользоваться водой во время регенерации; это отрицательно отразится на результате регенерации.
4. После продолжительного простоя установки запустите регенерацию вручную и затем, перед возобновлением нормальной эксплуатации, откройте на несколько минут кран и слейте 20-30 л воды.
5. НЕ ОТКЛЮЧАЙТЕ питание в период обслуживания, чтобы таймер, который контролирует регенерацию, продолжал работать в нормальном режиме.
6. Если водопотребление или жесткость воды резко увеличиваются (по сравнению с нормальным использованием), частота регенераций должна быть откорректирована соответствующим образом.
7. Запрещено подвергать фильтр воздействию прямых солнечных лучей и размещать вблизи нагревательных приборов.
8. Горячая вода может нанести серьезные повреждения фильтру. При использовании водогрейных котлов и бойлеров убедитесь, что расстояние от фильтра до бойлера не меньше 3-х метров. Если невозможно установить трубопровод соответствующей длины, рекомендуется установить обратный клапан.
9. Давление в подводящей магистрали должно составлять 0,15 - 0,6 МПа, эксплуатация при избыточном давлении недопустима.
10. При монтаже фильтра не прилагайте избыточных усилий, которые могут повредить соединительные элементы, какими-либо инструментами.
11. Температура окружающей среды должна быть в пределах 4 - 40°C. Предохраняйте фильтр от замерзания.
12. Для регенерации рекомендуется использовать специальный таблетированный хлорид натрия для умягчителей чистотой не менее 99%.

<https://filterwater.shop/catalog/khimicheskie-reagenty/sol-tabletirovannaya>

УСТРОЙСТВО И ПРИНЦИП РАБОТЫ ФИЛЬТРА

Кабинет AQUAS представляет собой компактный ионообменный фильтр, в котором фильтрующая колонна и солевой бак объединены в одном корпусе. Корпус, в котором установлена фильтрующая колонна, является солевым баком.

Фильтрующая колонна выполнена из стекловолокна, легкая, устойчивая к коррозии и высоким давлениям. Корпус фильтра, являющийся солевым баком, выполнен из полиэтилена.

Автоматический клапан управления выполнен из высококачественного пластика Noryl. Клапан осуществляет круглосуточное управление и контроль с помощью таймера; позволяет производить автоматическую регенерацию загрузки в установленное время согласно установленной частоте регенераций или рассчитывает точный ресурс фильтра в соответствии с характеристиками исходной воды и фактическим водопотреблением пользователя.

Описание рабочего цикла фильтра:

ФИЛЬТРАЦИЯ: Исходная вода под давлением и с необходимой скоростью поступает в фильтр; очистка от ионов кальция, магния, железа и марганца осуществляется за счет реакций ионного обмена на ионы натрия Na⁺. Очищенная вода поступает на выход фильтра.

ОБРАТНАЯ ПРОМЫВКА: После исчерпания ионообменной емкости смолы необходимо произвести ее регенерацию. При обратной промывке из фильтра вымываются загрязнения с поверхности гранул загрузки. Также взрыхляется уплотненный слой смолы для более эффективной солевой промывки.

СОЛЕВАЯ И МЕДЛЕННАЯ ПРОМЫВКА: Через слой загрузки пропускается раствор хлорида натрия в определенной концентрации. При этом ионы кальция, магния, железа и марганца, поглощенные загрузкой, обмениваются на ионы натрия, содержащиеся в регенерационном растворе. Таким образом происходит регенерация загрузки и восстановление ее ионообменных свойств.

БЫСТРАЯ ПРОМЫВКА: Промывка осуществляется для удаления остатков рассола после солевой промывки и уплотняет слой загрузки для достижения наилучшей степени очистки.

ЗАПОЛНЕНИЕ СОЛЕВОГО БАКА: Заполнение солевого бака водой для растворения количества соли, необходимой для следующей регенерации.

УСТАНОВКА ФИЛЬТРА

1. Загрузка материала

Установите фильтр вертикально непосредственно в месте установки.

Аккуратно, не повредив провода, снимите крышку корпуса фильтра. Открутите шестигранную гайку на солевой линии и отсоедините солевой шланг от управляющего клапана. Придерживая корпус фильтра, открутите управляющий клапан. Открутите адаптер для увеличения высоты клапана. Извлеките из колонны водоподъемную трубку. Отсоедините от трубки адаптер и верхний щелевой фильтр.

Вставьте водоподъемную трубку с нижним щелевым фильтром в корпус и, вращая ее, убедитесь, что нижний фильтр попал на посадочное место на дне корпуса.

Закройте водоподъемную трубку заглушкой (пробкой, полиэтиленовым пакетом) так, чтобы ни при каких условиях эта пробка не могла провалиться внутрь трубки и гранулы загрузки не попали внутрь трубки, в противном случае управляющий клапан выйдет из строя.

Налейте в корпус несколько литров воды, вода будет служить буфером между засыпаемым материалом и распределительной системой.

Вставьте в горловину колонны воронку, водоподъемная трубка при этом может немного отклоняться от вертикали, но нижний распределительный фильтр не должен выходить из своего посадочного места на дне корпуса. Засыпьте необходимое количество гравия. Засыпьте через воронку требуемое количество фильтрующего материала. Аккуратно выньте воронку из горловины корпуса и пробку. Влажной тряпкой уберите пыль с горловины и верхней части трубки.

Вставьте верхний щелевой фильтр в адаптер для увеличения высоты клапана. Аккуратно насадите адаптер на водоподъемную трубку, слегка нажав на него сверху до исчезновения зазора между горловиной и нижней частью адаптера. Плотно завинтите адаптер в корпус колонны.

Вверните управляющий клапан в адаптер. Присоедините солевой шланг. Установите на место крышку корпуса и дисплей.

После заполнения корпуса фильтрующей загрузкой фильтр должен быть подключен к водопроводным магистралям и дренажу.

2. Подключение к водопроводной сети

Общие рекомендации.

Установка и присоединение трубопроводов должны выполняться в соответствии с местными правилами. Входной и выходной патрубки должны быть соединены с трубопроводами соосно. Не перепутайте входной и выходной патрубки. Направление потока воды указано на управляющем клапане стрелками.

Последовательно подключите входной, выходной, дренажный и переливной трубопроводы. Убедитесь, что в соединениях нет протечек.

Управляющий клапан должен быть расположен выше канализационной трубы. Дренажный и переливной шланги должны быть не длиннее двух метров и тоже располагаться выше канализационной трубы.

Необходимо предусмотреть независимую опору каждого трубопровода, чтобы предотвратить нагрузку на управляющий клапан и его повреждение.

Примечание. Убедитесь, что дренажный и переливной шланги подсоединены и расположены близко к канализационному отверстию для быстрого отвода сточной воды

Для того чтобы пустить воду с помощью байпаса в обход фильтра, поверните две ручки в положение перпендикулярно выходному и входному потокам воды.

Для возвращения в рабочий режим поверните ручки в обратную сторону в положение параллельно выходному и входному потокам воды.

Для смешивания входного и выходного потоков, удерживайте ручку выходного потока параллельно выходному потоку и поворачивайте ручку входного потока на 0 ~ 90° (исключая значения 0 и 90°).

Провод расходомера от управляющего клапана должен быть подключен к отверстию для расходомера на байпасах.

Меры предосторожности

В случае необходимости применяйте к уплотнительным кольцам ТОЛЬКО силиконовые герметики пищевого класса.

Не извлекайте фиксирующую скобу при повседневном использовании. Извлекайте ее ТОЛЬКО после сброса давления в фильтре.

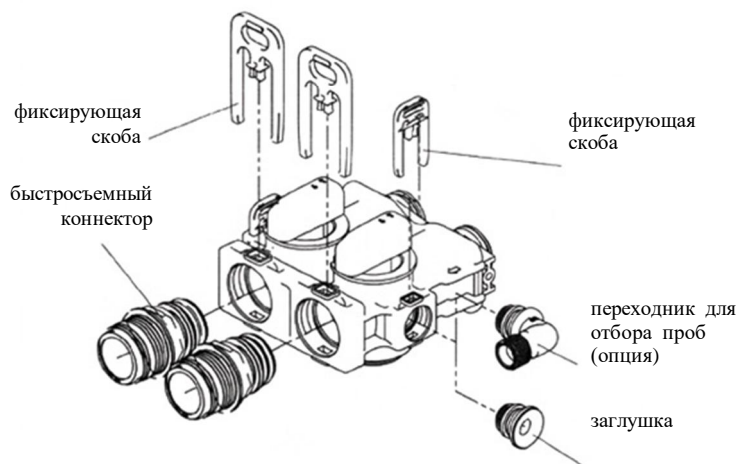
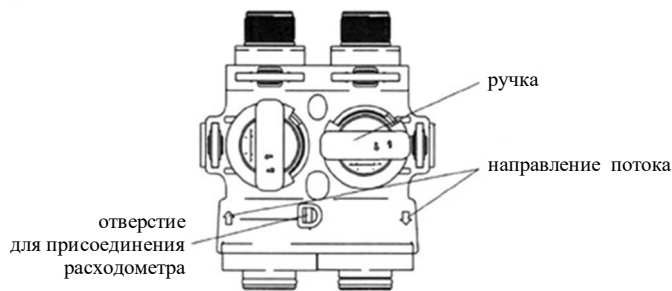

ПРОГРАММИРОВАНИЕ УПРАВЛЯЮЩЕГО КЛАПАНА

1. Назначение кнопок

MENU

1. Вход или выход из меню
2. Нажмите и удерживайте кнопку в течение 3 секунд для разблокировки экрана.

▲ или ▼

1. Перемещение курсора в нужный пункт меню.
2. Изменение значения программируемого параметра.

CONFIRM

1. Вход в настройки данного пункта меню.
2. Вход в режим изменения параметра (при этом изменяемое значение начнет мигать).
3. Подтверждение настройки (при этом измененный параметр перестанет мигать).

Если в течение 3 мин. не нажимается ни одна кнопка, дисплей возвращается в рабочий режим. Если на клапане, находящемся в рабочем режиме, в течение 3 мин. не нажимается ни одна кнопка, клавиатура блокируется.



2. Рабочий режим дисплея

При первом включении клапана может потребоваться около 2 минут для инициализации клапана.

Примечание. При первом включении клапана меню может отображаться на английском языке. Дисплей будет показывать:

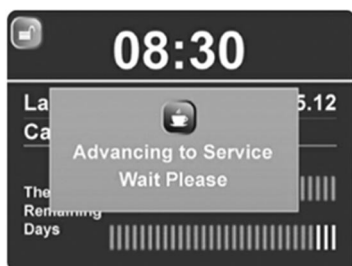

Не нажимайте кнопки до тех пор, пока клапан не перейдет в рабочее положение.

Переведите клапан в режим меню на русском языке. См. раздел 4 - Программирование, Регион и язык. В рабочем режиме дисплей будет показывать:

Режим работы по времени:

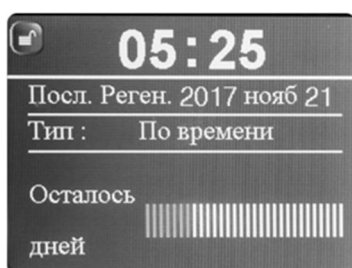

Экран показывает текущее время, день последней регенерации, тип регенерации. Синяя полоса показывает количество дней до следующей регенерации.

Режим работы по расходомеру:

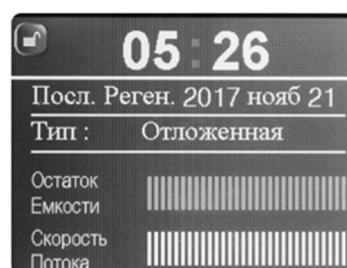

Экран показывает текущее время, день последней регенерации, тип регенерации. Синяя полоса показывает оставшуюся емкость системы и скорость потока.

3. Ручная регенерация

Нажмите и удерживайте кнопку «CONFIRM» в течение 3 секунд, чтобы войти в режим ручной регенерации.



На экране появится сообщение:

Если вы выбираете «Задержка», клапан начнет регенерацию в заданное время (по умолчанию 2:00).

Примечание: тип регенерации «Немедленная» не имеет задержки.

Если вы выбираете «Немедленно», клапан начнет регенерацию немедленно.

В начале каждого цикла регенерации на экране появляется сообщение о настройке данного цикла. Когда клапан займет положение, соответствующее данному циклу регенерации, появится сообщение с названием текущего цикла и временем, оставшимся до конца цикла.

Например, при обратной промывке на экране будут показаны следующие сообщения:

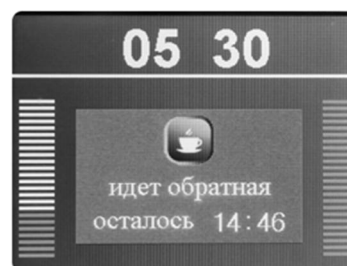
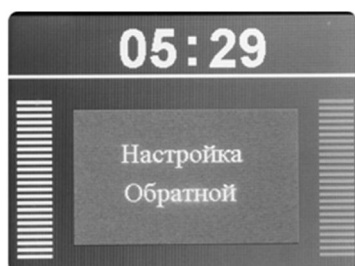

Нажатие любой кнопки в процессе регенерации осуществляет переход к следующему циклу.

4. Программирование

Нажмите кнопку MENU, когда клапан находится в рабочем режиме, меню будет отображаться на главной странице:



Программируемые параметры:

- Время
- Регион и язык
- Число людей и жесткость
- Каникулы

Дополнительные настройки:

1. Время и дата

- Нажмите CONFIRM для входа в настройки данного пункта меню.
- Кнопками CONFIRM и ▲ или ▼ установите текущее время и дату.
- Нажмите кнопку MENU для возвращения в меню.

2. Регион и язык

При первом включении клапана меню может отображаться на английском языке.

- Метод установки языка:
- Нажмите кнопку ▲ или ▼ для перемещения курсора в пункт меню Region & Language. Нажмите CONFIRM для входа в настройки данного пункта меню.
- Нажмите кнопку ▲ или ▼, чтобы выбрать Language .
- Нажмите кнопку CONFIRM для подтверждения.
- Нажмите кнопку ▲ или ▼, чтобы выбрать - “русский”.
- Нажмите кнопку CONFIRM для подтверждения и сохранения параметра.

3. Число людей и жесткость

- Нажмите CONFIRM для входа в настройки данного пункта меню.
- Нажмите кнопку ▲ или ▼ для перемещения курсора в пункт меню Жесткость воды. Примечание: жесткость воды задается в мг-экв/л.
- Нажмите кнопку CONFIRM, чтобы войти в режим изменения жесткости.
- Кнопками CONFIRM и ▲ или ▼ установите нужное значение жесткости воды.
- Нажмите кнопку MENU для возвращения в меню.
- Нажмите кнопку ▲ или ▼ для перемещения курсора в пункт меню Число людей.
- Нажмите кнопку CONFIRM, чтобы войти в режим настройки данного пункта меню.
- Кнопками CONFIRM и ▲ или ▼ установите нужное значение.
- Нажмите кнопку MENU 2 раза для возвращения на главную страницу меню.

4. Каникулы

- Нажмите CONFIRM для входа в настройки данного пункта меню.
- Нажмите кнопку ▲ или ▼ для перемещения курсора в положение вкл.
- Нажмите кнопку CONFIRM для подтверждения.
- Нажмите кнопку ▲ или ▼ курсор переместится в положение конец каникул.
- Кнопками ▲ или ▼ и CONFIRM введите дату окончания каникул.
- Нажмите кнопку MENU 2 раза для возвращения на главную страницу меню.

Во время отсутствия потребления воды регенерация фильтра будет иметь только 2 цикла - обратная и прямая промывка.

Дополнительные настройки:

- Нажмите CONFIRM для входа в настройки данного пункта меню.

В данном разделе меню можно выбрать автоматический расчет или ручную установку.

В автоматическом режиме ресурс системы или количество дней до регенерации рассчитывается автоматически на основании введенных значений объема смолы, жесткости воды, расхода соли на регенерацию и количества потребителей.

В ручном режиме необходимо ввести значения объема вода до регенерации и количество дней между регенерациями.

Для входа в режим автоматической или ручной установки нажмите и удерживайте кнопку CONFIRM в течение 5 секунд.

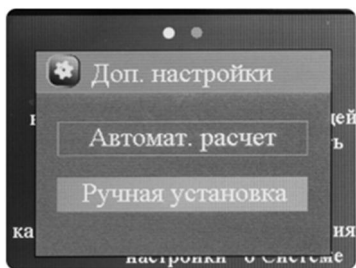

Вид дисплея в автоматическом режиме настройки.

Регенерация по времени:

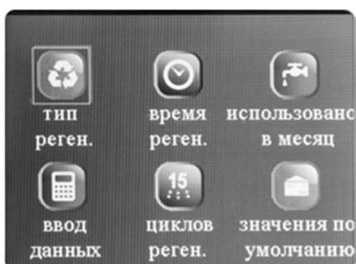

Немедленная регенерация:

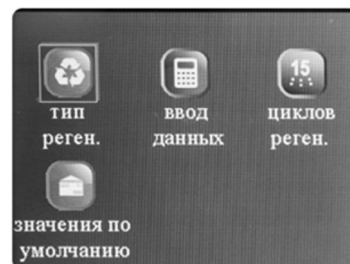

Отложенная регенерация:

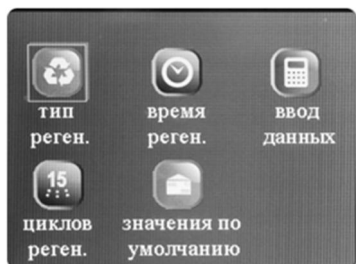

Смешанная регенерация:

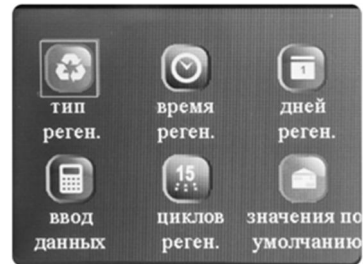

Вид дисплея в ручном режиме настройки

Регенерация по времени:

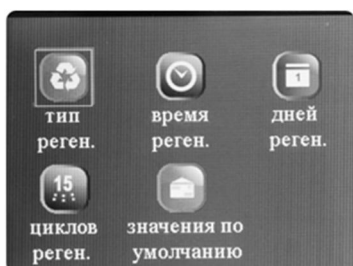

Немедленная регенерация:

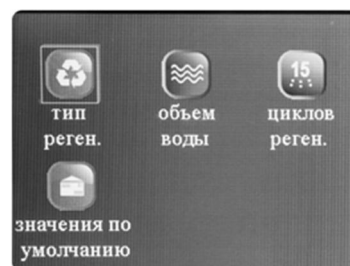

Отложенная регенерация:

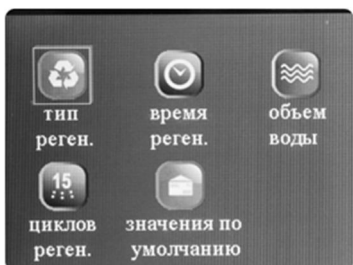

Смешанная регенерация:



Программируемые параметры.

Тип регенерации:

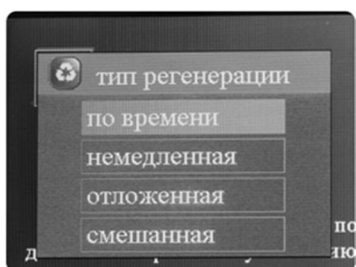

Время начала регенерации:



заводская
установка
02.00

Немедленная по объему: клапан начнет регенерацию, как только расчетный или заданный объем воды достигнет нуля.
Отложенная по объему: Когда расчетный или заданный объем воды достигнет нуля, регенерация начнется в ближайшее заданное время.
Смешанная: регенерация начнется в ближайшее заданное время, когда расчетный или заданный объем воды достигнет нуля или пройдет заданное количество дней между регенерациями (в зависимости от того, что наступит раньше).

Количество дней между регенерациями:



Использовано за месяц:



Среднее водопотребление за месяц. Используется для расчета количества дней между регенерациями.

Ввод данных:

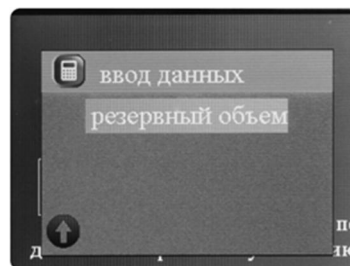
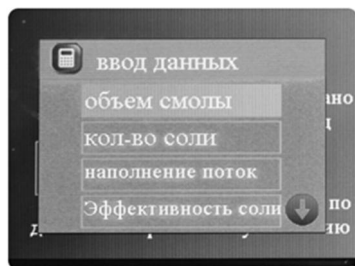

На основании введенных значений объема смолы, количества соли на регенерацию, скорости заполнения солевого бака, емкости системы и резервного ресурса клапан автоматически рассчитывает ресурс системы до регенерации. Необходимо ввести следующие значения:

Объем смолы	20л
Количество соли	120 г/л
Поток наполнения	2,6 л/мин

Примечание. На основании введенных значений объема смолы, количества соли и потока наполнения клапан автоматически рассчитывает время заполнения солевого бака. Поток наполнения 2,6 л/мин соответствует производительности установленного инжектора 0,7 грп.

Общая емкость - емкость системы, выраженная в г-экв/л, рассчитывается на основании объема смолы и ее РОЕ. Подробнее см. раздел "Расчет емкости и времени работы фильтров до регенерации".

Резервный объем - необходимо ввести объем воды, соответствующий среднему суточному водопотреблению.

Продолжительность циклов регенерации:

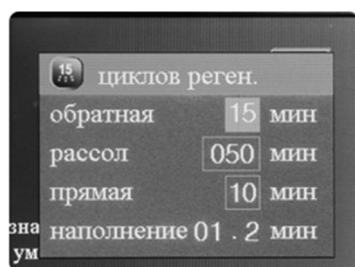

Рекомендуемые значения:
 Обратная промывка - 15мин.
 Солевая и медленная промывка - 60 мин.
 Прямая промывка - 5 мин. Время заполнения солевого бака - 3 мин.

Значения по умолчанию:

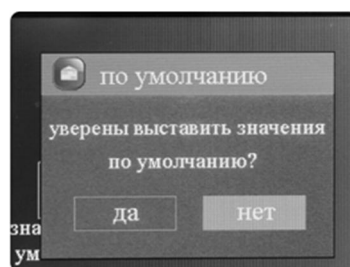

Этот параметр позволяет сбросить текущие настройки и восстановить заводские.

Информация о системе:

Нажмите кнопку ▲ или ▼ чтобы узнать информацию о клапане.



ЗАПУСК ФИЛЬТРА В РАБОТУ

После установки фильтра и программирования параметров управляющего клапана следует провести запуск фильтра в работу.

1. Включите питание.
2. Заполните корпус фильтра AQUAS водой. Для этого нажмите и удерживайте кнопку «SET / REGEN» в течение 3 секунд, чтобы войти в режим ручной регенерации. Выберите немедленную регенерацию. Перейдите в режим обратной промывки. Медленно откройте кран на входе фильтра на четверть (не открывайте кран слишком быстро это может привести к повреждению устройства и вымыванию загрузки). В этот момент послышится звук выхода воздуха из дренажного шланга. После того как весь воздух выйдет (поток воды в дренажной линии стабилизируется), полностью откройте входной кран и продолжайте обратную промывку до тех пор, пока вытекающая из дренажа вода не станет прозрачной. Перекройте кран на входе и подождите около 5 мин. Это позволит удалить из корпуса остатки воздуха.
3. Залейте в солевой бак (пространство между корпусом и фильтрующей колонной) 8 л чистой воды. Не рекомендуется сразу же засыпать соль, так как это затруднит наблюдение за уровнем и потоком воды в баке.
4. Медленно откройте кран на входе фильтра. Перейдите в режим заполнения солевого бака. В солевой бак начнет поступать вода. Дождитесь, пока из солевой линии не вытеснится воздух. Не заполняйте бак более 2 мин., иначе он может переполниться.
5. Перейдите в режим солевой промывки. Убедитесь, что уровень воды медленно опускается. Отслеживайте уровень воды в течение 3-х минут. Если вода не засасывается, проверьте герметичность соединений в солевой линии.
6. Перейдите в режим быстрой промывки.
7. Перейдите в режим заполнения солевого бака. Заполните бак до необходимого уровня.
8. После окончания цикла заполнения солевого бака управляющий клапан автоматически перейдет в режим сервиса.
9. Засыпьте в солевой бак (пространство между корпусом и фильтрующей колонной) необходимое количество таблетированной соли.

Система готова к работе.

Примечание: Во время цикла регенерации вода не будет поступать в выходной трубопровод. Каждый режим завершается автоматически в соответствии с заданным временем. При необходимости преждевременно завершить протекающий цикл нажмите любую кнопку.

Как правило, пользователю не требуется совершать никаких действий, кроме добавления соли в солевой бак.

ПЕРЕЧЕНЬ ВОЗМОЖНЫХ НЕИСПРАВНОСТЕЙ И СПОСОБЫ ИХ УСТРАНЕНИЯ

Неисправность	Возможная причина	Способ устранения
Не работает контроллер	Не подключен трансформатор	Подключить к постоянному источнику питания.
	Кабель питания поврежден.	Заменить кабель.
	Питание отключено.	Дождаться возобновления питания.
	Трансформатор неисправен.	Заменить трансформатор.
Неправильное время регенерации.	Некорректная система отсчета времени из-за отключения питания.	Установить правильное текущее время.
Протечка	Ослабленные соединения	Затяните соединения.
Вода после фильтра неудовлетворительного качества	Фильтр автоматически не выходит на регенерацию.	Проверьте питание контроллера.
	Слабая концентрация солевого раствора.	Поддерживайте необходимое количество соли в солевом баке.
	Засорен инжектор.	Разберите и прочистите инжектор.
	Некорректные установки цикла регенерации.	Перепрограммируйте управляющий клапан.
	Открыт байпас.	Закройте байпас.
	Качество исходной воды ухудшилось.	Свяжитесь с региональным представителем компании.
	Ресурс загрузки исчерпан.	Повторно проведите регенерацию или замените фильтрующую загрузку.
Обратная промывка проходит либо с очень большой, либо с очень маленькой скоростью.	Использован неправильный ограничитель дренажного потока	Замените ограничитель дренажного потока.
	Посторонний предмет влияет на работу ограничителя.	Прочистите ограничитель
Шум	В системе присутствует воздух	Произвести повторную обратную промывку для выведения воздуха
Вода молочно-белого цвета	В системе присутствует воздух	Чтобы вывести воздух, откройте кран.
Недостаточный забор рассола	Слишком низкое давление воды.	Повысить давление до 1,4 атм. и выше
	Засорена солевая линия.	Прочистите солевую линию.
	Засорен инжектор.	Почистите или замените инжектор и сетку.
	Протечка внутри клапана управления	Проверьте плунжер, уплотнения и прокладки.
Перелив в солевом баке	Слишком большое время заполнения бака.	Свяжитесь с региональным представителем компании.

ВАЖНАЯ ИНФОРМАЦИЯ

Управляющие части приводятся в движение электрической схемой. Некоторые запрограммированные параметры могут быть утеряны при отключении питания более чем на 8 часов, в этом случае система будет проводить регенерацию в неправильное время. После отключения питания настоятельно рекомендуется проверить таймер и перенастроить управляющий клапан.

УСЛОВИЯ ВЫПОЛНЕНИЯ ГАРАНТИЙНЫХ ОБЯЗАТЕЛЬСТВ

Гарантийный срок начинается со дня продажи потребителю, указанному в данном талоне.

По условиям гарантии продавец обязуется в течение 12 месяцев с момента продажи оборудования провести за свой счет ремонт или замену любой части установки, которая будет признана дефектной по причине дефекта материала или изготовления. Срок действия гарантийных обязательств не распространяется на фильтрующие материалы.

Гарантия признается действительной только при предъявлении данного гарантийного талона.

Гарантия признается действительной только в том случае, если товар будет признан неисправным при отсутствии нарушения покупателем правил использования, хранения и транспортировки, действия третьих лиц или обстоятельств непреодолимой силы.

Гарантией не предусматриваются претензии на технические параметры товара, если они находятся в пределах, установленных изготовителем.

Гарантийное обслуживание не производится в отношении частей, обладающих повышенным износом или ограниченным сроком использования.

Преждевременный выход из строя заменяемых частей изделия в результате чрезмерной загрязненности воды не является причиной замены или возврата изделия или заменяемых частей.

Гарантия считается недействительной, если имел место несанкционированный доступ для ремонта, модификации и других изменения конструкции, при повреждениях, вызванных неправильным использованием, нарушением технической безопасности, механическими воздействиями и атмосферными влияниями.

В случае признания гарантии недействительной, покупатель обязан возместить продавцу все расходы, понесенные им вследствие предъявления необоснованной претензии.

Гарантийный талон признается действительным только при наличии в нем подписи покупателя.

Подпись покупателя в гарантийном талоне означает его согласие с условиями выполнения гарантийных обязательств.

ГАРАНТИЙНЫЙ ТАЛОН

Наименование изделия	Многоцелевой фильтр кабинетного типа	
Модель	AQUAS WS 10*17 <input type="checkbox"/>	AQUAS WS 10*35 <input type="checkbox"/>
Гарантийный срок	12 месяцев	
Дата покупки		
Адрес организации, осуществляющей гарантийное обслуживание изделия		
Телефон для справок		

Подпись продавца

Штамп продавца

Претензий по качеству и комплектации товара не имею. _____

Подпись покупателя

AQUAS Кабинет WS без загрузки
не требует обязательной сертификации

Производитель: SHANGHAI CANATURE ENVIRONMENTAL PRODUCTS CO., LTD,
No.518, Chuanda Rd,Pudong, Shanghai, China, 201200 /
Шанхай Канатюре Энвиронменталпродуктс Ко, ЛТД,
№ 518, Шуангда Рд, Пудонг, Шанхай, Китай, 201200

www.filterwater.shop